

FERRAMENTAS

HERRAMIENTAS

OUTILS

TOOLS

BAUWERKZEUG

SAE



SAT



SAT



SPG



SG

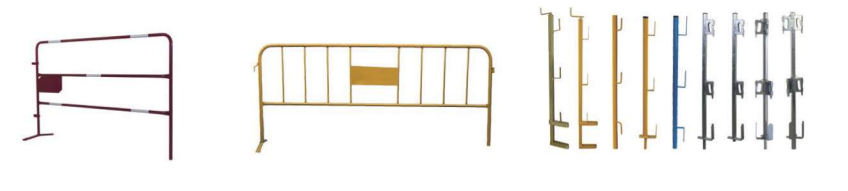

SC



SC



SC



SCT



SCL



SME

SCA



F10 LG



F10 LF



F11 EA



F11 EG



F11 LV



F11 LG



F11 PG



F12



F1 EA



F2 LV

SC



SCO



SWC



SAE

ANDAÍMES EUROPEUS
ANDAMIOS EUROPEOS
ÉCHAFAUDAGE EUROPÉEN
EUROPEAN SCAFFOLDS
EUROPÄISCHE BAUGERÜST

EN 12810-1
 EN 12810-2
 EN 12811-1
 EN 12811-2
 EN 12811-2

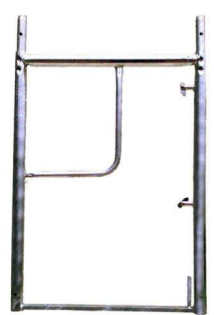

2000 x 750 mm Ø48 x 2,6 mm - GALVA

MEIA PERNA
 MEDIO MARCO
MONTANT DE FAÏTAGE
 HALF LEG
 HALBE BEIN

E.75540.1135

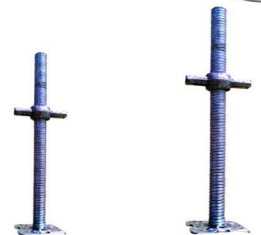

500 mm x Ø40 x 6 mm - GALVA

1000 mm x Ø40 x 6 mm - GALVA

NIVELADOR ROSCADO
 USILLO REGULABLE
VÉRIN RÉGLABLE À VIS
 SPINDLE
NIVELLIERSCHRAUBE

E.75540.1015

E.75540.1101

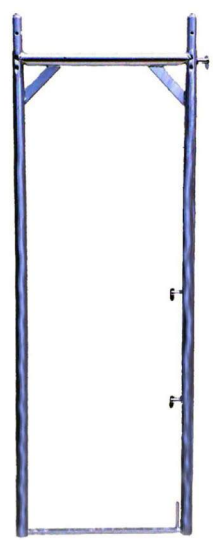

2000 x 750 mm Ø48 x 2,6 mm - GALVA

PERNA
 MARCO
ÉCHELLE DE 2 BARREAUX
 LEG
 BEIN

E.75540.1125



2000 x 1500 mm Ø48 x 2,6 mm - INT 1800 x 825 - GALVA

PERNA DE PASSAGEM
 MARCO DE PASSAGE
PORTIQUE DE PASSAGE LIBRE
 LEG OF WAY
 BEIN TÜR

E.75540.1715

SAE

ANDAÍMES EUROPEUS
ANDAMIOS EUROPEOS
ÉCHAFAUDAGE EUROPÉEN
EUROPEAN SCAFFOLDS
EUROPÄISCHE BAUGERÜST

EN 12810-1
 EN 12810-2
 EN 12811-1
 EN 12811-2
 EN 12811-2



2500 x 600 mm - GALVA

PRANCHA METÁLICA DUPLA COM ALÇAPÃO
 PLATAFORMA CONTRAMPILLA
PLANCHER MÉTALLIQUE DOUBLE À TRAPPE
 PROFILED METAL BOARD WITH OPENING
METALLPLANKE MIT FALLTÜR

E.75540.1425



2500 x 300 mm - GALVA

PRANCHA METÁLICA PERFILADA
 PLATAFORMA FIJA
PLANCHER ACIER
 PROFILED METAL BOARD
PROFILIERTE METALLPLANKE

E.75540.1415



2500 x 125 mm - GALVA

RODAPÉ FRONTAL
 RODAPIÉ FRONTAL
PLINTHE LONGITUDINAL
 FRONTAL STAND
FRONT FUßZEILE

E.75540.1515



2090 x 470 mm - GALVA

ESCALADA DE SERVIÇO
 ESCALERA
ÉCHELLE D'ACCÈS
 LADDER OF SERVICE
LEITER

E.75540.1435



750 x 125 mm - GALVA

RODAPÉ LATERAL
 RODAPIÉ
PLINTHE LATÉRAL
 LATERAL STAND
SEITEN FUßZEILE

E.75540.1525

FOTOS NÃO VINCULATIVAS AS CAPACIDADES E MEDIDAS PODERÃO TER UMA VARIAÇÃO DE 10%. RESERVA-SE O DIREITO DE MODIFICAR AS INFORMAÇÕES DESCRITAS E AS ESPECIFICAÇÕES SEM AVISO PRÉVIO.

FOTOS SUJETA A MODIFICACIONES. LA CAPACIDAD Y LAS MEDIDAS PUEDEN TENER UNA VARIACIÓN DE 10%. NOS RESERVAMOS EL DERECHO DE MODIFICAR LA INFORMACIÓN DESCRITA Y LAS ESPECIFICACIONES SIN PREVIO AVISO.

PHOTOS NON CONTRAIGNENTES. LA CAPACITÉ ET MESURES PEUVENT AVOIR UNE VARIATION DE 10%. ON SE RÉSERVE LE DROIT DE MODIFIER LES INFORMATIONS ÉCRITES ET LES SPECIFICATIONS SANS PRÉ-AVIS.

NON VINCULATIVE PICTURES. CAPACITY AND DIMENSIONS MAY VARIATE ABOUT 10%. WE RESERVE THE RIGHT TO CHANGE ALL DETAILS AND SPECIFICATIONS DESCRIBED WITHOUT ANY ADVISE.

NICHT VERBINDLICHEN BILDER. DIE ANGEBEN KÖNNEN BIS 10% ABWEICHEN. DER HERSTELLER NEHMT SICH DAS RECHT OHNE WARNUNG MODELLE UND MASSE ZU ÄNDERN.

FOTOS NÃO VINCULATIVAS AS CAPACIDADES E MEDIDAS PODERÃO TER UMA VARIAÇÃO DE 10%. RESERVA-SE O DIREITO DE MODIFICAR AS INFORMAÇÕES DESCRITAS E AS ESPECIFICAÇÕES SEM AVISO PRÉVIO.

FOTOS NON CONTRAIGNENTES. LA CAPACITÉ ET MESURES PEUVENT AVOIR UNE VARIATION DE 10%. ON SE RÉSERVE LE DROIT DE MODIFIER LES INFORMATIONS ÉCRITES ET LES SPECIFICATIONS SANS PRÉ-AVIS.

NON VINCULATIVE PICTURES. CAPACITY AND DIMENSIONS MAY VARIATE ABOUT 10%. WE RESERVE THE RIGHT TO CHANGE ALL DETAILS AND SPECIFICATIONS DESCRIBED WITHOUT ANY ADVISE.

NICHT VERBINDLICHEN BILDER. DIE ANGEBEN KÖNNEN BIS 10% ABWEICHEN. DER HERSTELLER NEHMT SICH DAS RECHT OHNE WARNUNG MODELLE UND MASSE ZU ÄNDERN.

SAE

ANDAIMES EUROPEUS
ANDAMIOS EUROPEOS
ÉCHAFAUDAGE EUROPÉEN
EUROPEAN SCAFFOLDS
EUROPÄISCHE BAUGERÜST

EN 12810-1
 EN 12810-2
 EN 12811-1
 EN 12811-2
 EN 12811-2



M12 x 98 mm
OLHAL
 ANILLA
PITON DE SÉCURITÉ
 EYE
 ÖSE
 E.04010.0125



725 x 690 mm - GALVA
SUPORTE DE APOIO
 AMPLIA PLATAFORMAS
CONSOLE RENFORCÉ
 SUPPORT
STÜTZBÜGEL
 E.75540.1725



600 x 470 mm - GALVA
RESGUARDO DE TOPO
 CIERRE LATERAL
PROTECTION DE TOP
 SIDE PIECE
END SCHILD
 E.75540.1235



M12
BUCHA
 TACO
CHEVILLE
 BUSHING
 BUCHSE
 E.01010.0115



473 x 370 mm - GALVA
SUPORTE DE AUMENTO
 AMPLIA PLATAFORMAS
MONTANT D'ÉLEVATION
 INCREASE SUPPORT
VERSTÄRKTE UNTERSTÜTZUNG
 E.75540.1745

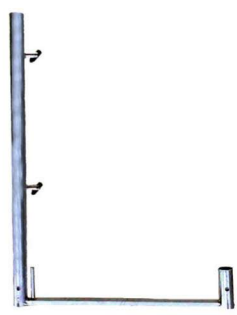

1000 x Ø48 x 2,5 mm - GALVA
TUBO TERMINAL GUARDA COSTAS
 TUBO GUARDA-ESPALDAS
TUBE TERMINALE POUR GARDE CORPS
 TUBE TERMINAL GUARD BACK
TERMINAL ROHR LEIBGARDE
 E.75540.1215



MAX. Ø50 mm - GALVA
ABRAÇADEIRA GIRATÓRIA
 ABRAZADERAS
COLLIER ORIENTABLE
 SWIVEL CLAMP
SCHWENKSPANNER
 E.04010.0035

FOTOS NÃO VINCULATIVAS AS CAPACIDADES E MEDIDAS PODERÃO TER UMA VARIACÃO DE 10%. RESERVA-SE O DIREITO DE MODIFICAR A INFORMAÇÃO DESCRITA E AS ESPECIFICAÇÕES SEM AVISO PRÉVIO.
 FOTOS SUJETA A MODIFICACIONES. CAPACIDADES Y LAS MEDIDAS PUEDEN TENER UNA VARIACION DE 10%. NOS RESERVAMOS EL DERECHO DE MODIFICAR LA INFORMACION DESCRITA Y LAS ESPECIFICACIONES SIN PREVIO AVISO.
 PHOTOS NON CONTRAIGNENTES LA CAPACITE ET MESURES PEUVENT AVOIR UNE VARIATION DE 10%. ON SE RESERVE LE DROIT DE MODIFIER LES INFORMATIONS ÉCRITES ET LES SPECIFICATIONS SANS PRÉ-AVIS.
 NON VINCULATIVE PICTURES CAPACITY AND DIMENSIONS MAY VARIATE ABOUT 10%. WE RESERVE THE RIGHT TO CHANGE ALL DETAILS AND SPECIFICATIONS DESCRIBED WITHOUT ANY ADVISE.
 NICHT VERBINDLICHEN BILDER DIE ANGEZEIGTEN KÖNNEN BIS 10% ABWEICHEN. DER HERSTELLER NEHMT SICH DAS RECHT OHNE WARNUNG MODELLE UND MASSE ZU ÄNDERN.

SAE

ANDAIMES EUROPEUS
ANDAMIOS EUROPEOS
ÉCHAFAUDAGE EUROPÉEN
EUROPEAN SCAFFOLDS
EUROPÄISCHE BAUGERÜST

EN 12810-1
 EN 12810-2
 EN 12811-1
 EN 12811-2
 EN 12811-2



2500 mm Ø40 x 1,5 mm - GALVA
TRAVESSA HORIZONTAL
 BARANDILLA
LISSE
 PLATTER HORIZONTAL
HORIZONTALTEN SCHALE
 E.75540.1315



500 mm Ø48 x 2,6 mm - GALVA
TUBO COM GANCHO
 TUBO DE FIXACION
TUBE AVEC CROCHET
 TUBE WITH HOOK
ROHR MIT HAKEN
 E.75540.1605



3200 mm Ø40 x 1,5 mm - GALVA
DIAGONAL DE TRAVAMENTO
 DIAGONAL
DIAGONALE
 DIAGONAL LOCK
VERRIEGELUNGS DIAGONAL
 E.75540.1325



750 mm Ø48 mm - GALVA
TRAVESSA DE APOIO PARA PRANCHA
 TUBO CON ABRAZADERAS
SUPPORT POUR PLANCHER
 PLATTER OF SUPPORT FOR BOARD
SCHALE MIT BOARD-SUPPORT
 E.75540.1735

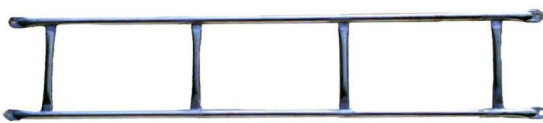

2500 mm Ø40 x 1,5 mm - GALVA
GUARDA COSTAS
 VIGA PARALELA
GARDE-CORPS
 BODYGUARD
LEIBGARDE
 E.75540.1225



750 mm Ø42 x 1,5 mm - GALVA
BASE INICIAL
 ARRANQUE
CADRE DE DÉPART
 INITIAL BASE
HOMEBASE
 E.75540.1115

FOTOS NÃO VINCULATIVAS AS CAPACIDADES E MEDIDAS PODERÃO TER UMA VARIACÃO DE 10%. RESERVA-SE O DIREITO DE MODIFICAR A INFORMAÇÃO DESCRITA E AS ESPECIFICAÇÕES SEM AVISO PRÉVIO.
 FOTOS NO CONTRACTUALS CAPACIDADES Y LAS MEDIDAS PUEDEN TENER UNA VARIACION DE 10%. NOS RESERVAMOS EL DERECHO DE MODIFICAR LA INFORMACION DESCRITA Y LAS ESPECIFICACIONES SIN PREVIO AVISO.
 PHOTOS NON CONTRAIGNENTES LA CAPACITE ET MESURES PEUVENT AVOIR UNE VARIATION DE 10%. ON SE RESERVE LE DROIT DE MODIFIER LES INFORMATIONS ÉCRITES ET LES SPECIFICATIONS SANS PRÉ-AVIS.
 NON VINCULATIVE PICTURES CAPACITY AND DIMENSIONS MAY VARIATE ABOUT 10%. WE RESERVE THE RIGHT TO CHANGE ALL DETAILS AND SPECIFICATIONS DESCRIBED WITHOUT ANY ADVISE.
 NICHT VERBINDLICHEN BILDER DIE ANGEZEIGTEN KÖNNEN BIS 10% ABWEICHEN. DER HERSTELLER NEHMT SICH DAS RECHT OHNE WARNUNG MODELLE UND MASSE ZU ÄNDERN.

SAT

ANDAIMES TRADICIONAIS
ANDAMIOS TRADICIONAL
ÉCHAFAUDAGE TRADITIONNEL
TRADITIONAL SCAFFOLDS
SCAFFOLDS



ANDAIME COMPLETO
CONJUNTO DE ANDAMIO
ÉCHAFAUDAGE COMPLET
COMPLETE SCAFFOLDS
VOLL SCAFFOLDS
E.04010.4210

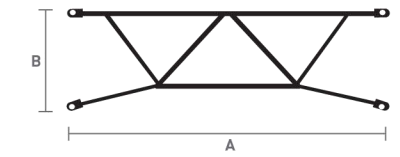

GRADE GUARDA COSTAS
PROTECCION GUARDA ESPALDAS
GARDE-CORPS
SAFETY RAILING
LEITPLANKE
S.02000.0100

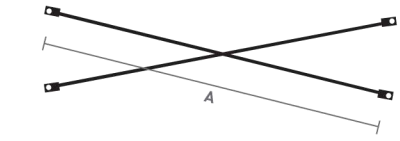

CRUZETA METÁLICA
CRUCETA METÁLICA
CROIS MÉTALLIQUE
METALIC CROSS
METTALKREUZ
E.04010.4213

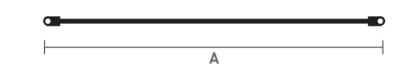

TRAVESSÃO
BARRA METALICA
LISSE
INDENT
BINDESTRICH
E.04010.4212

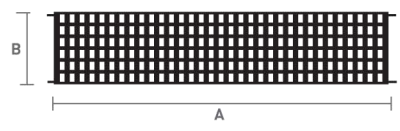

PRANCHA METÁLICA 300 PT PLATAFORMA 300 PT PLANCHER MÉTALLIQUE 300 PT METALIC BOARD 300 PT METALLPLANKE 300 PT E.04010.4230	PRANCHA METÁLICA 400 PT PLATAFORMA 400 PT PLANCHER MÉTALLIQUE 400 PT METALIC BOARD 400 PT METALLPLANKE 400 PT E.04010.4240
---	---

LATERAL DE ANDAIME MARCO DE ANDAMIO LATÉRAL D'ÉCHAFAUDAGE LATERAL DE ANDAIME SCAFFOLDS SEITE	985	1995	9Kg
GRADE GUARDA COSTAS PROTECCION GUARDAESPALDAS GARDE CORPS SAFETY RAILING LEITPLANKE	2165	675	5Kg
CRUZETA METÁLICA CRUCETA METÁLICA CROIS MÉTALLIQUE METALIC CROSS METTALKREUZ	2690	-	4Kg
TRAVESSÃO BARRA METALICA LISSE INDENT BINDESTRICH	2165	-	1,5Kg
PRANCHA METÁLICA 300mm PT PLATAFORMA 300mm PT PLANCHER MÉTALLIQUE 300mm PT METALIC BOARD 300mm PT METALLPLANKE 300mm PT	2165	300	13,5Kg
PRANCHA METÁLICA 400mm PT PLATAFORMA 400mm PT PLANCHER MÉTALLIQUE 400mm PT METALIC BOARD 400mm PT METALLPLANKE 400mm PT	2165	400	17,5Kg

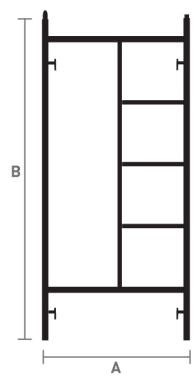

LATERAL DE ANDAIME
MARCO DE ANDAMIO
LATÉRAL D'ÉCHAFAUDAGE
SIDE OF SCAFFOLD
SCAFFOLDS SEITE
E.04010.4211

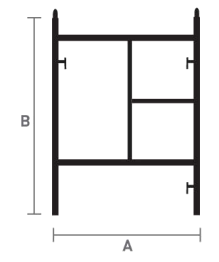

LATERAL DE ANDAIME 1000mm
MARCO DE ANDAMIO 1000mm
LATÉRAL D'ÉCHAFAUDAGE 1000mm
SIDE OF SCAFFOLD 1000mm
SCAFFOLDS SEITE 1000mm
E.04010.4100

A	B	PESO PESO POIDS WEIGHT GEWICHT
985	1995	9Kg
2165	675	5Kg
2690	-	4Kg
2165	-	1,5Kg
2165	300	13,5Kg
2165	400	17,5Kg

FOTOS NÃO VINCULATIVAS AS CAPACIDADES E MEDIDAS PODERÃO TER UMA VARIAÇÃO DE 10%. RESERVA-SE O DIREITO DE MODIFICAÇÃO DAS INFORMAÇÕES DESCRITAS E AS ESPECIFICAÇÕES SEM AVISO PRÉVIO.

FOTOS SUJETA A MODIFICACIONES. CAPACIDADES Y LAS MEDIDAS PUEDEN TENER UNA VARIACION DE 10%. NOS RESERVAMOS EL DERECHO DE CAMBIAR LA INFORMACION DESCRITA Y LAS ESPECIFICACIONES SIN PREVIO AVISO.

FOTOS NON CONTRAIGNENTES LA CAPACITÉ ET MESURES PEUVENT AVOIR UNE VARIATION DE 10%. ON SE RESERVE LE DROIT DE MODIFIER LES INFORMATIONS ÉCRITES ET LES SPECIFICATIONS SANS PRÉ-AVIS.

NON VINCULATIVE PICTURES CAPACITY AND DIMENSIONS MAY VARIATE ABOUT 10%. WE RESERVE THE RIGHT TO CHANGE ALL DETAILS AND SPECIFICATIONS DESCRIBED WITHOUT ANY ADVISE.

NICHT VERBINDLICHEN BILDER DIE ANGEZEIGTEN KÖNNEN BIS 10% ABWEICHEN. DER HERSTELLER NEHMT SICH DAS RECHT OHNE WARNUNG MODELLE UND MASSE ZU ÄNDERN.

FOTOS NÃO VINCULATIVAS AS CAPACIDADES E MEDIDAS PODERÃO TER UMA VARIAÇÃO DE 10%. RESERVA-SE O DIREITO DE MODIFICAÇÃO DAS INFORMAÇÕES DESCRITAS E AS ESPECIFICAÇÕES SEM AVISO PRÉVIO.

FOTOS NON CONTRACTUALES CAPACIDADES Y LAS MEDIDAS PUEDEN TENER UNA VARIACION DE 10%. NOS RESERVAMOS EL DERECHO DE CAMBIAR LA INFORMACION DESCRITA Y LAS ESPECIFICACIONES SIN PREVIO AVISO.

FOTOS NON CONTRAIGNENTES LA CAPACITÉ ET MESURES PEUVENT AVOIR UNE VARIATION DE 10%. ON SE RESERVE LE DROIT DE MODIFIER LES INFORMATIONS ÉCRITES ET LES SPECIFICATIONS SANS PRÉ-AVIS.

NON VINCULATIVE PICTURES CAPACITY AND DIMENSIONS MAY VARIATE ABOUT 10%. WE RESERVE THE RIGHT TO CHANGE ALL DETAILS AND SPECIFICATIONS DESCRIBED WITHOUT ANY ADVISE.

NICHT VERBINDLICHEN BILDER DIE ANGEZEIGTEN KÖNNEN BIS 10% ABWEICHEN. DER HERSTELLER NEHMT SICH DAS RECHT OHNE WARNUNG MODELLE UND MASSE ZU ÄNDERN.

SAT

ANDAÍMES TRADICIONAIS
ANDAMIOS TRADICIONAL
ÉCHAFAUDAGE TRADITIONNEL
TRADITIONAL SCAFFOLDS
SCAFFOLDS

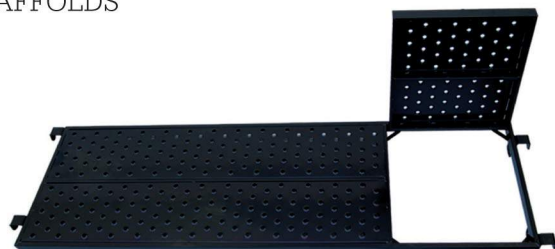

2165 x 600 mm
PRANCHA METÁLICA COM ALÇAPÃO
PLATAFORMA COM TRAMPILLA
PLANCHER MÉTALLIQUE À TRAPPE
METALIC BOARD WITH OPENING
METALLPLANKE MIT FALLTÜR
E.04010.4260



1000 mm Ø40 x 1,5 mm
TUBO GUARDA COSTAS
TUBO GUARDA-ESPALDAS
TUBE POUR GARDE CORPS
BODY PROTECTOR RAILING
LEIBSCHUTZ TUBE
S.02000.0170



2070 x 470 mm
ESCADA DE SERVIÇO
ESCALERA
ÉCHELLE D'ACCÈS
LADDER OF SERVICE
LEITER
E.75040.1430



1000 x 125 mm
RODAPÉ LATERAL
RODAPÉ LATERAL
PLINTE LATÉRAL
LATERAL STAND
SEITEN FUßZEILE
S.02000.0140



2165 x 125 mm
RODAPÉ FRONTAL
RODAPÉ FRONTAL
PLINTE LONGITUDINAL
FRONTAL STAND
FRONT FUßZEILE
S.02000.0150

FOTOS NÃO VINCULATIVAS AS CAPACIDADES E MEDIDAS PODERÃO TER UMA VARIAÇÃO DE 10%. RESERVA-SE O DIREITO DE MODIFICAÇÃO DAS INFORMAÇÕES DESCRITAS E AS ESPECIFICAÇÕES SEM AVISO PRÉVIO.

FOTOS SUJETA A MODIFICAÇÕES. CAPACIDADES Y LAS MEDIDAS PUEDEN TENER UNA VARIACIÓN DE 10%. NOS RESERVAMOS EL DERECHO DE CAMBIAR LA INFORMACIÓN DESCRITA Y LAS ESPECIFICACIONES SIN PREVIO AVISO.

PHOTOS NON CONTRAIGNENTES LA CAPACITÉ ET MESURES PEUVENT AVOIR UNE VARIATION DE 10%. ON SE RÉSERVE LE DROIT DE MODIFIER LES INFORMATIONS ÉCRITES ET LES SPÉCIFICATIONS SANS PRÉ-AVIS.

NON VINCULATIVE PICTURES CAPACITY AND DIMENSIONS MAY VARIATE ABOUT 10%. WE RESERVE THE RIGHT TO CHANGE ALL DETAILS AND SPECIFICATIONS DESCRIBED WITHOUT ANY ADVISE.

NICHT VERBINDLICHEN BILDER DIE ANGEZEIGTEN KÖNNEN BIS 10% ABWEICHEN. DER HERSTELLER NEHMT SICH DAS RECHT OHNE WARNUNG MOSSEL UND MASSE ZU ÄNDERN.



ABRAÇADEIRA GIRATÓRIA
ABRAZADERA GIRATORIA
COLLIER ORIENTABLE
CLAMP
SCHWENKSPANNER
E.04010.0035



ABRAÇADEIRA FIXA
ABRAZADERA FIJA
COLLIER FIXE
CLAMP
SPANNER
E.01000.0025



500 mm	750 mm	1000 mm
EXTENSOR REGULÁVEL (ROSCA) GALVANIZADO		
HUSILLO DE TORCA GALVANIZADO		
VÉRIN RÉGLABLE (À VIS) GALVA		
SPINDLE (ROSCA) GALVANIZED		
NIVELLERSCHRAUBE GALVANIEZIERT		
E.04510.3055	E.04510.3075	E.04510.3115



120 x 120 x 175mm Ø35
BASE DE ANDAIME
BASE SIMPLE
BASE POUR ÉCHAFAUDAGE
SCAFFOLDING BASE
SCAFFOLD STÜTZ
E.75040.1110



Ø 125mm
RODÍZIOS COM TRAVÃO
RUEDAS CON FRENO PARA ANDAMIO
ROUE D'ÉCHAFAUDAGE AVEC FREIN
SCAFFOLDING WHEELS WITH BRAKE
LAUFROLLE MIT BREMSE
E. 4010.1225



Ø 200mm
RODÍZIOS COM TRAVÃO
RUEDAS CON FRENO PARA ANDAMIO
ROUE D'ÉCHAFAUDAGE AVEC FREIN
SCAFFOLDING WHEELS WITH BRAKE
LAUFROLLE MIT BREMSE
E.04010.2005



CONJUNTO FIXAÇÃO			
CONJUNTO DE FIJACION			
LOT D'AMARRAGE			
FIXING SET			
BEFESTIGUNGS SET			
Ø40 / 42 mm	50 mm Ø40 x 1,5 mm	M12	M12
[1] ABRAÇADEIRA	[2] TUBO	[3] OLHAL	[4] BUCHA
[1] ABRAZADERA	[2] TIRANTE AMARRE	[3] ARGOLLA	[4] TACO
[1] COLLIER	[2] BARRE D'AMARRAGE	[3] PITONS MÉTALLIQUES	[4] CHEVILLES
[1] CLAMP	[2] TUBE	[3] EYE	[4] BUSHING
[1] KLEMMER	[2] RÖHR	[3] ÖSE	[4] BUCHSE
E.04010.0035	E.04010.0130	E.04010.0125	E.01010.0115

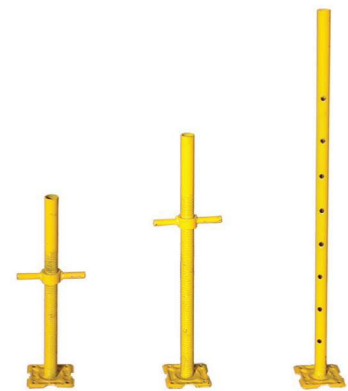

500 mm	700 mm	1000 mm
EXTENSOR REGULÁVEL PINTADO		
HUSILLO REGULABLE PINTADO		
VÉRIN RÉGLABLE PEINT		
PAINTED SPINDLE		
GEFÄRBTER NIVELLERSCHRAUBE		
E.04010.3050	E.04010.3070	E.04010.3105

FOTOS NÃO VINCULATIVAS AS CAPACIDADES E MEDIDAS PODERÃO TER UMA VARIAÇÃO DE 10%. RESERVA-SE O DIREITO DE MODIFICAÇÃO DAS INFORMAÇÕES DESCRITAS E AS ESPECIFICAÇÕES SEM AVISO PRÉVIO.

FOTOS NON CONTRACTUALES CAPACIDADES Y LAS MEDIDAS PUEDEN TENER UNA VARIACIÓN DE 10%. NOS RESERVAMOS EL DERECHO DE CAMBIAR LA INFORMACIÓN DESCRITA Y LAS ESPECIFICACIONES SIN PREVIO AVISO.

PHOTOS NON CONTRAIGNENTES LA CAPACITÉ ET MESURES PEUVENT AVOIR UNE VARIATION DE 10%. ON SE RÉSERVE LE DROIT DE MODIFIER LES INFORMATIONS ÉCRITES ET LES SPÉCIFICATIONS SANS PRÉ-AVIS.

NON VINCULATIVE PICTURES CAPACITY AND DIMENSIONS MAY VARIATE ABOUT 10%. WE RESERVE THE RIGHT TO CHANGE ALL DETAILS AND SPECIFICATIONS DESCRIBED WITHOUT ANY ADVISE.

NICHT VERBINDLICHEN BILDER DIE ANGEZEIGTEN KÖNNEN BIS 10% ABWEICHEN. DER HERSTELLER NEHMT SICH DAS RECHT OHNE WARNUNG MOSSEL UND MASSE ZU ÄNDERN.

ANDAIMES TRADICIONAIS ES
ANDAMIOS TRADICIONAL ES
ÉCHAFAUDAGE TRADITIONNEL ES
TRADITIONAL SCAFFOLDS ES
SCAFFOLDS ES

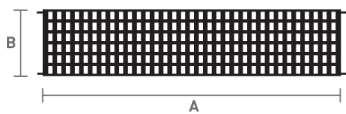

PRANCHA METÁLICA EXTENSÍVEL 2000mm
 PLATAFORMA EXTENSIBLE 2000mm
PLANCHER MÉTALLIQUE EXTENSIBLE 2000mm
 EXTENSIBLE METALIC BOARD 2000MM
METALLPLANKE ERWEITBAR 2000mm

E.42020.2000

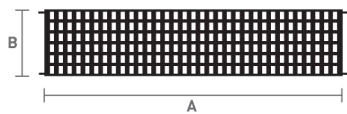

PRANCHA METÁLICA FIXA 3000mm
 PLATAFORMA FIJA 3000mm
PLANCHER MÉTALLIQUE FIXE 3000mm
 METALIC BOARD 3000mm
METALLPLANKE ERWEITBAR 3000mm

E.42020.3030

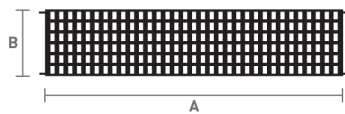

PRANCHA METÁLICA EXTENSÍVEL 3000mm
 PLATAFORMA EXTENSIBLE 3000MM
PLANCHER MÉTALLIQUE EXTENSIBLE 3000mm
 EXTENSIBLE METALIC BOARD 3000MM
METALLPLANKE ERWEITBAR 3000mm

E.42020.3031

FOTOS NÃO VINCULATIVAS
 AS CAPACIDADES E MEDIDAS PODERÃO TER UMA VARIACÃO DE 10%. RESERVA-SE O DIREITO DE MODIFICAR A INFORMAÇÃO DESCRITA E AS ESPECIFICAÇÕES SEM AVISO PRÉVIO.

FOTOS SUJETA A MODIFICACIONES.
 CAPACIDADES Y LAS MEDIDAS PUEDEN TENER UNA VARIACIÓN DE 10%. NOS RESERVAMOS EL DERECHO DE CAMBIAR LA INFORMACIÓN DESCRITA Y LAS ESPECIFICACIONES SIN PREVIO AVISO.

FOTOS NON CONTRAIGNENTES
 LA CAPACITÉ ET MESURES PEUVENT AVOIR UNE VARIATION DE 10%. ON SE RÉSERVE LE DROIT DE MODIFIER LES INFORMATIONS ÉCRITES ET LES SPÉCIFICATIONS SANS PRÉ-AVIS.

NON VINCULATIVE PICTURES
 CAPACITY AND DIMENSIONS MAY VARIATE ABOUT 10%. WE RESERVE THE RIGHT TO CHANGE ALL DETAILS AND SPECIFICATIONS DESCRIBED WITHOUT ANY ADVISE.

NICHT VERBINDLICHEN BILDER
 DIE ANGEZEIGTEN KÖNNEN BIS 10% ABWEICHEN. DER HERSTELLER NEHMT SICH DAS RECHT OHNE WARNUNG MODELE UND MASSE ZU ÄNDERN.

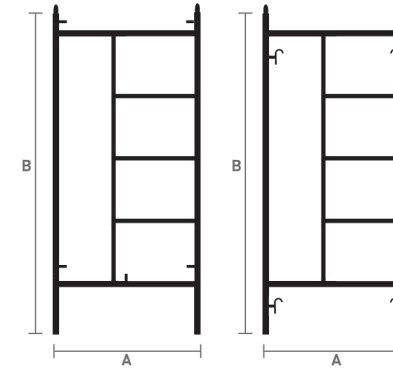

[S] LATERAL DE ANDAIME
 [S] MARCO DE ANDAMIO
[S] LATÉRAL D'ÉCHAFAUDAGE
 [S] SIDE OF SCAFFOLD
[S] SCAFFOLDS SEITE

[E] LATERAL DE ANDAIME
 [E] MARCO DE ANDAMIO
[E] LATÉRAL D'ÉCHAFAUDAGE
 [E] SIDE OF SCAFFOLD
[E] SCAFFOLDS SEITE

E.42820.3081

E.42020.3011

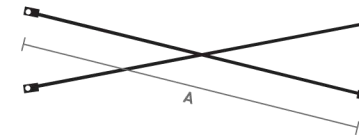

[S] 3 Mts **[E] 3 Mts** **2 Mts**

CRUZETA METÁLICA
 CRUCETA METÁLICA
CROIS MÉTALLIQUE
 METALIC CROSS
METTALKREUZ

E.42820.3083 E.42020.3093 E.42020.3014



[S] TRAVESSÃO
 [S] BARRA
[S] LISSE
 [S] INDENT
[S] BINDESTRICH

[E] TRAVESSÃO
 [E] BARRA
[E] LISSE
 [E] INDENT
[E] BINDESTRICH

E.42820.3082

E.42020.3012

FOTOS NÃO VINCULATIVAS
 AS CAPACIDADES E MEDIDAS PODERÃO TER UMA VARIACÃO DE 10%. RESERVA-SE O DIREITO DE MODIFICAR A INFORMAÇÃO DESCRITA E AS ESPECIFICAÇÕES SEM AVISO PRÉVIO.

FOTOS NON CONTRACTUALES
 CAPACIDADES Y LAS MEDIDAS PUEDEN TENER UNA VARIACIÓN DE 10%. NOS RESERVAMOS EL DERECHO DE CAMBIAR LA INFORMACIÓN DESCRITA Y LAS ESPECIFICACIONES SIN PREVIO AVISO.

FOTOS NON CONTRAIGNENTES
 LA CAPACITÉ ET MESURES PEUVENT AVOIR UNE VARIATION DE 10%. ON SE RÉSERVE LE DROIT DE MODIFIER LES INFORMATIONS ÉCRITES ET LES SPÉCIFICATIONS SANS PRÉ-AVIS.

NON VINCULATIVE PICTURES
 CAPACITY AND DIMENSIONS MAY VARIATE ABOUT 10%. WE RESERVE THE RIGHT TO CHANGE ALL DETAILS AND SPECIFICATIONS DESCRIBED WITHOUT ANY ADVISE.

NICHT VERBINDLICHEN BILDER
 DIE ANGEZEIGTEN KÖNNEN BIS 10% ABWEICHEN. DER HERSTELLER NEHMT SICH DAS RECHT OHNE WARNUNG MODELE UND MASSE ZU ÄNDERN.

A	B	PESO
		WEIGHT
1020	1995	12Kg
1050	675	13Kg
3430	-	6Kg
3270	-	5,8Kg
2380	-	4Kg
3000	-	2,6Kg
3045	-	2,7Kg
1930	300	13Kg
2930	300	19Kg
3000	300	18Kg

PRANCHAS METÁLICAS GALVANIZADAS
PLANTAFORMA METALICA FIJA GALVANIZADAS
PLANCHER MÉTALLIQUE GALVA
GALVANIZED METALLIC BOARDS
GALVANIZIERT METTALPLANKE



ESPESSURA	LARGURA	COMPRIMENTO	PESO	CARGA	CLASSE [EN12811]
ESPESOR	ANCHO	LONGITUDE	PESO	CARGA	CLASSE [EN12811]
ÉPAISSEUR	LARGEUR	LONGUEUR	POIDS	CHARGE MAX	CLASSE [EN12811]
THICKNESS	WIDTH	LENGTH	WEIGHT	CHARGE	CLASS [EN12811]
DICKE	BREIT	LÄNGE	GEWICHT	BELASTUNG	CLASSE [EN12811]

E.04010.0035	G30 1,6Mts	1,0	298 mm	1600 mm	7,7 Kgs	600	6
E.04010.0034	G30 2Mts	1,0	298 mm	2000 mm	9,2 Kgs	600	6
E.04510.4235	G30 2,15Mts	1,0	298 mm	2165 mm	9,8 Kgs	600	6
E.04010.2030	G30 2,5Mts	1,2	298 mm	2500 mm	13,4 Kgs	600	6
E.04010.0030	G30 3Mts	1,2	298 mm	3000 mm	15,8 Kgs	300	4
E.04010.2036	G36 2,5Mts	1,2	354 mm	2500mm	14,9 Kgs	600	6
E.04010.0036	G36 3Mts	1,2	354 mm	3000 mm	17,7 Kgs	300	4
E.04010.2041	G40 2,15Mts	1,2	410 mm	2165 mm	14 Kgs	600	6
E.04010.0033	G30 3Mts EXT	1,2	298 mm	2950/3050 mm	17,2 Kgs	300	4

FOTOS NÃO VINCULATIVAS
 AS CAPACIDADES E MEDIDAS PODERÃO TER UMA VARIACÃO DE 10%. RESERVA-SE O DIREITO DE MODIFICAÇÃO DAS INFORMAÇÕES DESCRITAS E AS ESPECIFICAÇÕES SEM AVISO PRÉVIO.

FOTOS SUJETA A MODIFICACIONES.
 CAPACIDADES Y LAS MEDIDAS PUEDEN TENER UNA VARIACION DE 10%. NOS RESERVAMOS EL DERECHO DE CAMBIAR LA INFORMACION DESCRITA Y LAS ESPECIFICACIONES SIN PREVIO AVISO.

PHOTOS NON CONTRAIGNENTES
 LA CAPACITE ET MESURES PEUVENT AVOIR UNE VARIATION DE 10%. ON SE RESERVE LE DROIT DE MODIFIER LES INFORMATIONS ECrites ET LES SPECIFICATIONS SANS PRE-AVIS.

NON VINCULATIVE PICTURES
 CAPACITY AND DIMENSIONS MAY VARIATE ABOUT 10%. WE RESERVE THE RIGHT TO CHANGE ALL DETAILS AND SPECIFICATIONS DESCRIBED WITHOUT ANY ADVISE.

NICHT VERBINDLICHEN BILDER
 DIE ANGEGEBEN KÖNNEN BIS 10% ABWEICHEN.
 DER HERSTELLER NEHMT SICH DAS RECHT OHNE WARNUNG MODELE UND MASSE ZU ÄNDERN.

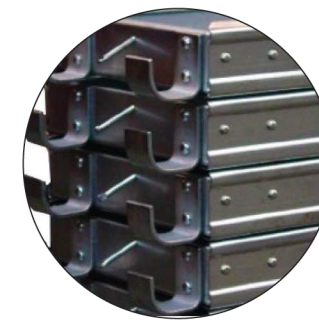
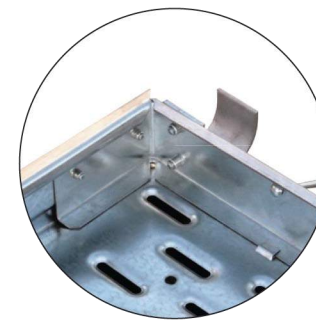
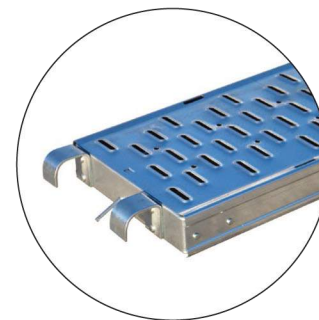

CARACTERÍSTICAS:

- CONFORME COM AS NORMAS EUROPEIAS EN12810 E EN12811
- CHAPA DE AÇO PRÉ-GALVANIZADA PERFILADA A FRIJO [1,0/1,2/1,5 MM]
- PISO ANTI-DERRAPANTE COM ESCOAMENTO PARA A ÁGUA
- EMPILHAMENTO SEM DESLIZAMENTO LATERAL
- PERFIL OPTIMIZADO TORNA A PRANCHA ATÉ CERCA DE 15% MAIS LEVE
- TOPOS E UNHAS CRAVADOS POR REBITES ESTRUTURAIS DE GRANDE RESISTÊNCIA
- ALTURA DO PERFIL: 70 MM
- QUANTIDADE POR PALETE: 48/60 UNIDADES

OPÇÕES:

- UNHAS FIXAS POR PARAFUSOS
- FURAÇÃO PARA FIXAÇÃO DE RODAPÉ
- UNHAS ADAPTADAS A VARIADOS TIPOS DE ESTRUTURAS
- OUTROS COMPRIMENTOS E LARGURAS

DISPONÍVEL:

- PRANCHAS DE ALÇAPÃO EM PERFIL DE ALUMÍNIO, COMPATÍVEIS
- RODAPÉS DE ENCAIXE

CARACTERISTICAS

- AL IGUAL QUE CON LAS NORMAS EUROPEAS EN12810 E EN12811
- LAMINA DE ACERO GALVANIZADO PRE-PERFILADO EN FRÍO
- SUELO ANTIDESLIZANTE CON DRENAJE PARA EL AGUA
- COLISAGE ANTI-GLISSAGE APILAR SIN DESLIZAMIENTO LATERAL
- PERFIL OPTIMIZADO HACE QUE EL TABLERO A APROXIMADAMENTE 15% MÁS LIGERO
- SOLIDEZ EN USO IGUAL A LOS TABLEROS COM TOPS SOLDADOS
- TOPS Y UNHAS REMACHADOS POR MEDIO DE REMACHES ESTRUCTURALES DE ALTA RESISTENCIA
- ALTURA DE PERFIL: 70 MM
- ASCENDER POR PALET: 48/60 UNIDADES

OPCIONES

- CLAVOS FIJADOS POR TORNILLOS
- ORIFICIO PARA LA FIJACIÓN DE RODAPIES
- UÑA ADAPTADA PARA VARIOS TIPOS DE ESTRUCTURAS OTRAS LONGITUDES Y ANCHURAS

DISPONIBLE

- TABLEROS CON TRAMPILLA EN EL PERFIL DE ALUMINIO, COMPATIBLE
- ENCHUFE RODAPIES

CARACTÉRISTIQUES:

- AUX NORMES EUROPEENNES EN12810 ET EN12811
- TÔLE D'ACIER GALVA
- SOL ANTI-DÉRAPANT
- COLISAGE ANTI-GLISSAGE
- PROFIL OPTIMISÉ REND LA PLANCHE JUSQU'À 15% PLUS LÉGÈRE
- LA SOLIDITÉ D'UTILISATION EST PAREIL AUX PLANCHERS AVEC LES EXTERMITÉ SOUDÉS
- LES EXTERMITÉ SONT RIVÉS PAR DES RIVETS STRUCTUREL DE GRANDE RÉSISTENCE
- HAUTEUR DU PROFIL: 48/60 UNITÉS

OPTIONS:

- CLOUS FIXÉS PAR DES VIS
- PERÇAGE POUR FIXATION DES GARDES CORPS
- CLOUS ADAPTÉ À PLUSIEURS TYPES DE STRUCTURE
- AUTRES LONGUEUR E LARGEUR

DISPONIBLE:

- PLANCHER À TRAPPE EN ALUMINIUM
- GARDES PIEDS ADAPTABLE

CHARACTERISTICS:

- ACCORDING THE EUROPEAN REGULATIONS EN12810 AND EN 12811
- STEEL BOARD PRE-GALVANIZED, PERFILLED BY COLD
- ANTI-SKID WITH HOLES FOR WATER
- STACKING WITHOUT LATERAL SLIP
- OPTIMIZED PROFILE, SOFTER 15%
- SOLID BOARD
- STRUCTURE RIVETS
- PROFILE HEIGHT: 70 mm
- QUANTITY PER PALLET: 48/60 UNITS

OPTIONS:

- FIXED NAILS FOR BOLTS
- HOLE FOR BOARD FIXATION
- NAILS ADAPTED FOR DIFFERENT STRUCTURES
- OTHER LENGTH AND WIDTH AVAILABLE

AVAILABLE:

- TRAPDOOR BOARD IN A ALL-UMINIUM AVAILABLE
- FIXATION BASEBOARD

EIGENSCHAFTEN:

- IN EINKLANG MIT EU-RICHTLINIEN EN-12810 E EN-12811
- VOR GALVANIZIERT STAHLPLATTE KALT PROFILIERT [1,0/1,2/1,5 MM]
- RUTSCHSICHER MIT WASSERABLAUF
- STAPELN OHNE SEITLICHERUTSCH
- OPTIMIZIERT STAHLPLATTE MIT ERSPARNISSE VON 15% IM GEWICHT
- SOLIDE IM VERGLEICHE MIT GESCHWEIBTEN PLATTEN-SPITZE
- GREIFFER FESTGEGRABEN MIT STRUKTURELLEN NIETEN
- PROFIL HÖHE 70 mm
- GESAMTZAHL PRO PALETTE: 48/60 UNIDADES

OPTIONEN:

- EINGESCHRAUBT GREIFFEN
- EINGEBAUTEN EINSÄTZE FÜBZEILEN
- GREIFFER GEEIGNET FÜR VERSCHIDENER STRUKTUREN
- LÄNGE UND BREITE MABGESCHNEIDERTE

VERFÜGBAR:

- METTAL MIT FALLTÜR
- EINBAUBAR FÜBZEILEN

FOTOS NÃO VINCULATIVAS
 AS CAPACIDADES E MEDIDAS PODERÃO TER UMA VARIACÃO DE 10%. RESERVA-SE O DIREITO DE MODIFICAÇÃO DAS INFORMAÇÕES DESCRITAS E AS ESPECIFICAÇÕES SEM AVISO PRÉVIO.

FOTOS NON CONTRAIGNENTES
 CAPACIDADES Y LAS MEDIDAS PUEDEN TENER UNA VARIACION DE 10%. NOS RESERVAMOS EL DERECHO DE CAMBIAR LA INFORMACION DESCRITA Y LAS ESPECIFICACIONES SIN PREVIO AVISO.

PHOTOS NON CONTRAIGNENTES
 LA CAPACITE ET MESURES PEUVENT AVOIR UNE VARIATION DE 10%. ON SE RESERVE LE DROIT DE MODIFIER LES INFORMATIONS ECrites ET LES SPECIFICATIONS SANS PRE-AVIS.

NON VINCULATIVE PICTURES
 CAPACITY AND DIMENSIONS MAY VARIATE ABOUT 10%. WE RESERVE THE RIGHT TO CHANGE ALL DETAILS AND SPECIFICATIONS DESCRIBED WITHOUT ANY ADVISE.

NICHT VERBINDLICHEN BILDER
 DIE ANGEGEBEN KÖNNEN BIS 10% ABWEICHEN.
 DER HERSTELLER NEHMT SICH DAS RECHT OHNE WARNUNG MODELE UND MASSE ZU ÄNDERN.

SG

SEGURANÇA
SEGURIDAD
SÉCURITÉ
SECURITY
BAUSTELLENEINRICHTUNGEN



OPÇÃO DE PERSONALIZAÇÃO COM CORTE A LASER
 OPCIÓN PERSONALIZACIÓN CON EL CORTE POR LÁSER
OPTION DE PERSONNALISATION AVEC DÉCOUPE LASER
 LASER CUT OPTIONAL
OPTION KUNDENSPEZIFISCHE LASERSCHNEIDEN

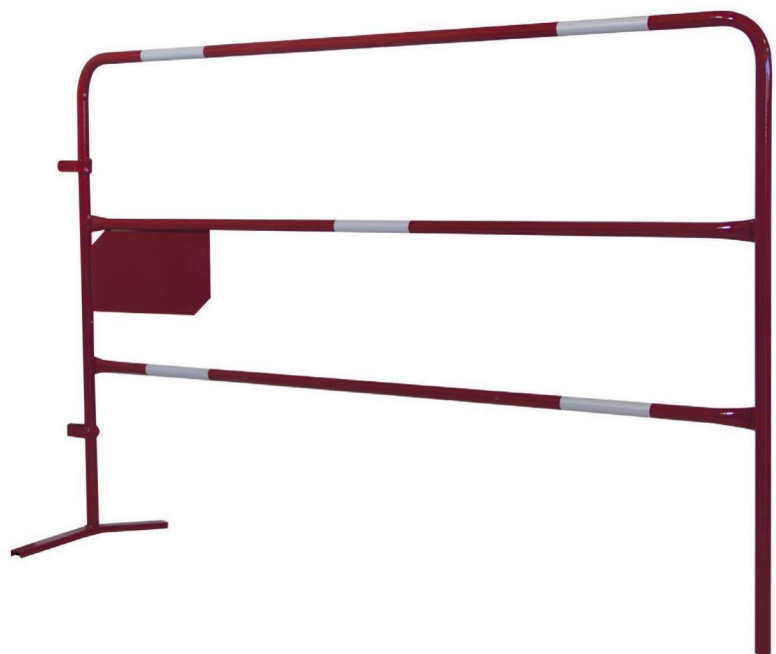

BARREIRA DE SEGURANÇA TIPO FRANCÊS
 VALLA DE SEGURANÇA
BARRIÈRE DE CHANTIER FRANÇAISE
 SECURITY BARRIER FRENCH TYPE
SICHERHEITSBARRIERE FRANZÖSISCH TYP

S.01000.0200	500 mm	25 mm	130x165	6,5 Kgs	46	1500 x H1000 mm
TUBO VERMELHO E LISTRAS BRANCAS (5 FAIXAS BRANCAS)	PÉS FIXOS	DIAMETRO TUBO	PLACA	PESO	QUANTIDADE/PALETE	DIMENSÕES
ACERO DE COLOR ROJO Y RAYAS BLANCAS (5 ADHESIVOS BLANCOS)	PES FIJO	TUBO DIÁMETRO	PLACA	PESO	QUANTIDAD/PALETTE	DIMENSIONES
ACIER ROUGE ET BANDES BLANCHES (5 ADHÉSIFS BLANC)	PIEDS FIXE	DIAMÈTRE TUBE	PLAQUE	POIDS	QUANTITÉS/ PALETTE	DIMENSIONS
RED STEEL AND AND WHITE STRIPES	FIXED FEET	TUBE DIAMETER	PLATE	WEIGHT	QUANTITIES/PALLET	DIMENSIONS
ROT UND WEIß STAHLBÄNDER (5 WEIßE AUFKLEBER)	EINEN FÜß	RÖHR DIAMETER	SCHILD	GEWICHT	MENGE PRO PALETTE	DIMENSIONEN

FOTOS NÃO VINCULATIVAS
 AS CAPACIDADES E MEDIDAS PODERÃO TER UMA VARIACÃO DE 10%. RESERVA-SE O DIREITO DE MODIFICAÇÃO DAS INFORMAÇÕES DESCRITAS E AS ESPECIFICAÇÕES SEM AVISO PRÉVIO.

FOTOS SUJETA A MODIFICACIONES.
 CAPACIDADES Y LAS MEDIDAS PUEDEN TENER UNA VARIACION DE 10%. NOS RESERVAMOS EL DERECHO DE CAMBIAR LA INFORMACIÓN DESCRITA Y LAS ESPECIFICACIONES SIN PREVIO AVISO.

PHOTOS NON CONTRAIGNENTES
 LA CAPACITÉ ET MESURES PEUVENT AVOIR UNE VARIATION DE 10%. ON SE RÉSERVE LE DROIT DE MODIFIER LES INFORMATIONS ÉCRITES ET LES SPECIFICATIONS SANS PRÉ-AVIS.

NON VINCULATIVE PICTURES
 CAPACITY AND DIMENSIONS MAY VARIATE ABOUT 10%. WE RESERVE THE RIGHT TO CHANGE ALL DETAILS AND SPECIFICATIONS DESCRIBED WITHOUT ANY ADVISE.

NICHT VERBINDLICHEN BILDER
 DIE ANGEGEBEN KÖNNEN BIS 10% ABWEICHEN.
 DER HERSTELLER NEHMT SICH DAS RECHT OHNE WARNUNG MODELLE UND MASSE ZU ÄNDERN.

SG

SEGURANÇA
SEGURIDAD
SÉCURITÉ
SECURITY
BAUSTELLENEINRICHTUNGEN



OPÇÃO DE PERSONALIZAÇÃO COM CORTE A LASER
 OPCIÓN PERSONALIZACIÓN CON EL CORTE POR LÁSER
OPTION DE PERSONNALISATION AVEC DÉCOUPE LASER
 LASER CUT OPTIONAL
OPTION KUNDENSPEZIFISCHE LASERSCHNEIDEN

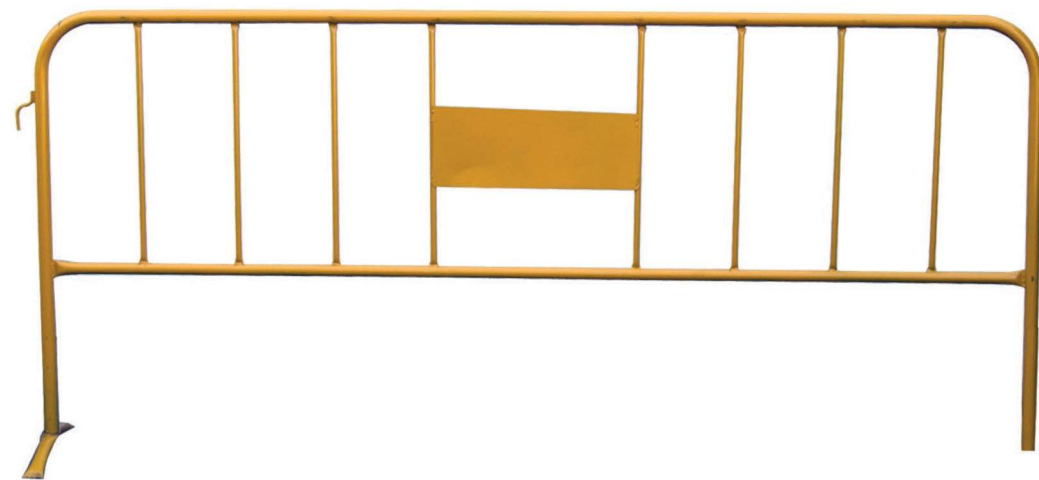

BARREIRA DE SEGURANÇA 1 BASE
 VALLA DE OBRA
BARRIÈRE DE CHANTIER D'UNE BASE
 SECURITY BAR 1 BASE
SICHERHEITSBARRIERE 1 BASE

S.01000.0100	500 mm	35 mm	410x185	15 Kgs	50	2500 x H1000 mm
TUBO AMARELO	PÉS FIXOS	DIAMETRO TUBO	PLACA	PESO	QUANTIDADE/PALETE	DIMENSÕES
ACERO DE COLOR AMARILLO	PES FIJO	TUBO DIÁMETRO	PLACA	PESO	QUANTIDAD/PALETTE	DIMENSIONES
TUBE JAUNE	PIEDS FIXE	DIAMÈTRE TUBE	PLAQUE	POIDS	QUANTITÉS/ PALETTE	DIMENSIONS
YELLOW STEEL	FIXED FEET	TUBE DIAMETER	PLATE	WEIGHT	QUANTITIES/PALLET	DIMENSIONS
GELB RÖHR	EINEN FÜß	RÖHR DIAMETER	SCHILD	GEWICHT	MENGE PRO PALETTE	DIMENSIONEN

FOTOS NÃO VINCULATIVAS
 AS CAPACIDADES E MEDIDAS PODERÃO TER UMA VARIACÃO DE 10%. RESERVA-SE O DIREITO DE MODIFICAÇÃO DAS INFORMAÇÕES DESCRITAS E AS ESPECIFICAÇÕES SEM AVISO PRÉVIO.

FOTOS NON CONTRACTUALES
 CAPACIDADES Y LAS MEDIDAS PUEDEN TENER UNA VARIACION DE 10%. NOS RESERVAMOS EL DERECHO DE CAMBIAR LA INFORMACIÓN DESCRITA Y LAS ESPECIFICACIONES SIN PREVIO AVISO.

PHOTOS NON CONTRAIGNENTES
 LA CAPACITÉ ET MESURES PEUVENT AVOIR UNE VARIATION DE 10%. ON SE RÉSERVE LE DROIT DE MODIFIER LES INFORMATIONS ÉCRITES ET LES SPECIFICATIONS SANS PRÉ-AVIS.

NON VINCULATIVE PICTURES
 CAPACITY AND DIMENSIONS MAY VARIATE ABOUT 10%. WE RESERVE THE RIGHT TO CHANGE ALL DETAILS AND SPECIFICATIONS DESCRIBED WITHOUT ANY ADVISE.

NICHT VERBINDLICHEN BILDER
 DIE ANGEGEBEN KÖNNEN BIS 10% ABWEICHEN.
 DER HERSTELLER NEHMT SICH DAS RECHT OHNE WARNUNG MODELLE UND MASSE ZU ÄNDERN.

SEGURANÇA
SEGURIDAD
SÉCURITÉ
SECURITY
BAUSTELLENEINRICHTUNGEN

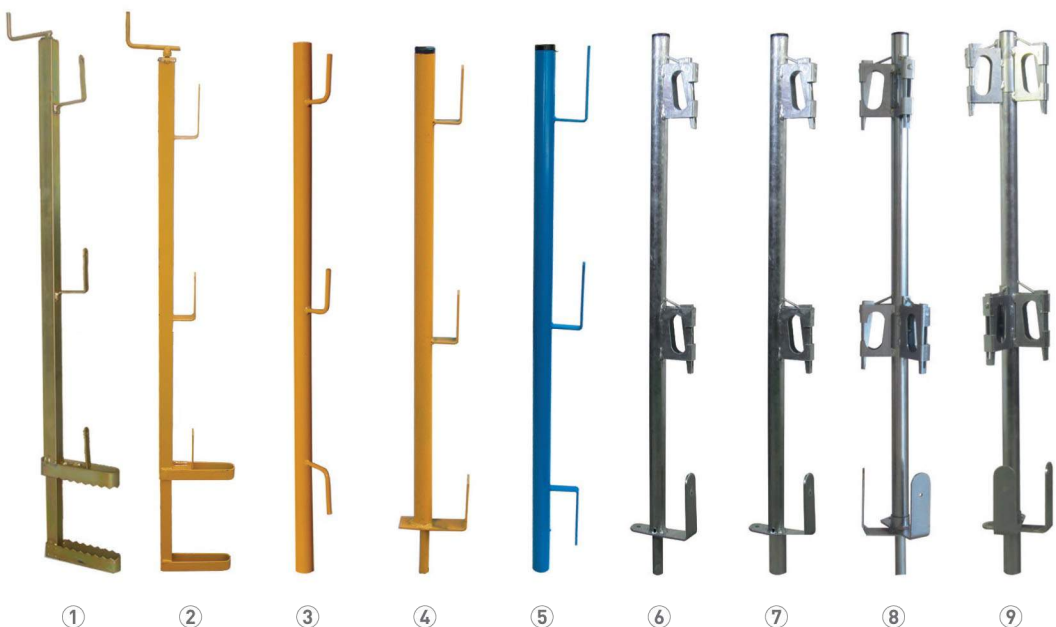

TUBO/ SEÇÃO	PESO	A	B	C	D
SECCIÓN/ TUBERÍA	PESO				
TUBE/ SECTION	POIDS				
TUBE/ SECTION	WEIGHT				
ROHRSEKTION	GEWICHT				
[1]	35x35 4,8 Kg	1600 mm	50 mm	115 mm	-
[2]	35x35 4,8 Kg	1600 mm	50 mm	115 mm	-
[3]	40 mm 1,8 Kg	1000 mm	55 mm	140 mm	40 mm
[4]	40 mm 1,9 Kg	1000 mm	55 mm	140 mm	20/25 mm
[5]	40 mm 1,8 Kg	1000 mm	55 mm	140 mm	40 mm
[6]	40 mm 4,4 Kg	1270/1770 mm	65 mm	155 mm	25 mm
[7]	40 mm 4,4 Kg	1230/1730 mm	65 mm	155 mm	40 mm
[8]	40 mm 5,4 Kg	1270/1770 mm	65 mm	155 mm	25 mm
[9]	40 mm 5,4 Kg	1230/1730 mm	65 mm	155 mm	40 mm

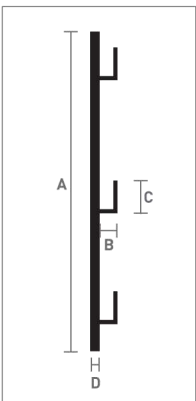

FOTOS NÃO VINCULATIVAS AS CAPACIDADES E MEDIDAS PODERÃO TER UMA VARIAÇÃO DE 10%. RESERVA-SE O DIREITO DE MODIFICAÇÃO DAS INFORMAÇÕES DESCRITAS E AS ESPECIFICAÇÕES SEM AVISO PRÉVIO.

FOTOS SUJETA A MODIFICACIONES. CAPACIDADES Y LAS MEDIDAS PUEDEN TENER UNA VARIACION DE 10%. NOS RESERVAMOS EL DERECHO DE CAMBIAR LA INFORMACION DESCRITA Y LAS ESPECIFICACIONES SIN PREVIO AVISO.

PHOTOS NON CONTRAIGNENTES LA CAPACITE ET MESURES PEUVENT AVOIR UNE VARIATION DE 10%. ON SE RESERVE LE DROIT DE MODIFIER LES INFORMATIONS ECRITES ET LES SPECIFICATIONS SANS PRE-AVIS.

NON VINCULATIVE PICTURES CAPACITY AND DIMENSIONS MAY VARIATE ABOUT 10%. WE RESERVE THE RIGHT TO CHANGE ALL DETAILS AND SPECIFICATIONS DESCRIBED WITHOUT ANY ADVISE.

NICHT VERBINDLICHEN BILDER DIE ANGEZEIGTEN KÖNNEN BIS 10% ABWEICHEN. DER HERSTELLER NEHMT SICH DAS RECHT OHNE WARNUNG MODELE UND MASSE ZU ÄNDERN.

1	S.05000.0105 GUARDA-CORPOS ZINCADO GUARDA-CUERPOS DE USILLO ZINCADO PINCE DALLE ZINGUÉ UPPER PIN GUARD-RAIL GALVA FALLSCHUTZ
2	S.05000.0100 GUARDA-CORPOS PINTADO GUARDA-CUERPOS DE HUSILLO PINTADO PINCE DALLE PEINT UPPER PIN GUARD-RAIL PAINT GEFÄRBT FALLSCHUTZ
3	S.06020.0100 GUARDA-CORPOS Ø40 GUARDA CUERPOS ENVOTI Ø40 POTELET Ø40 BODY PROTECTOR RAILING Ø40 FALLSCHUTZ Ø40
4	S.06000.0100 Ø20 S.06015.0100 Ø25 GUARDA-CORPOS DE EMBUTIR GUARDA CUERPOS ENVOTI DELGADO POTELET BODY PROTECTOR RAILING FALLSCHUTZ
5	S.06050.0100 GUARDA-CORPOS Ø40 GUARDA CUERPOS ENVOTI Ø40 POTELET Ø40 BODY PROTECTOR RAILING Ø40 FALLSCHUTZ Ø40
6	S.06025.0100 1000 mm S.06025.0150 1500 mm GUARDA CORPOS Ø25 GALVA CAV. SEG GUARDA CUERPOS ENVOTI DELGADO Ø25 GALVA POTELET À RÉSERVATION À BLOQUEURS Ø25 GALVA FALLSCHUTZ KOPF Ø25 GALVA SICHERHEITS DÜBEL
7	S.06040.0100 1000 mm S.06040.0150 1500 mm GUARDA CORPOS Ø40 GALVA CAV. SEG GUARDA CUERPOS ENVOTI Ø25 GALVA POTELET À RÉSERVATION À BLOQUEURS Ø40 GALVA FALLSCHUTZ KOPF Ø40 GALVA SICHERHEITS DÜBEL
8	S.06025.0200 1000 mm S.06025.0250 1500 mm GUARDA CORPOS MULTIDIRECCIONAL CABEÇA Ø25 GALVA GUARDA CUERPOS ENVOTI DELGADO DE ESQUINA POTELET MULTIDIRECTIONNEL À RÉSERVATION À BLOQUEURS Ø25 GALVA FALLSCHUTZ MULTIDIRECTION KOPF
9	S.06040.0200 1000 mm S.06040.0250 1500 mm GUARDA CORPOS MULTIDIRECCIONAL Cabeça Ø40 GALVA CAV. GUARDA CUERPOS ENVOTI DE ESQUINA GALVA POTELET 1000 MULTIDIRECTIONNEL À RÉSERVATION À BLOQUEURS Ø40 GALVA FALLSCHUTZ MULTIDIRECTION

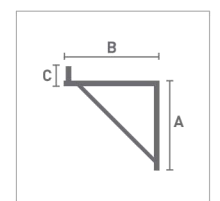
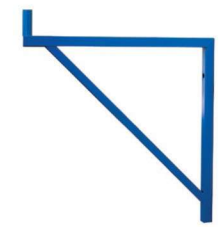

CONSOLA DE FACHADA		PESO
APOYO DE FACHADA		PESO
CONSOLE DE FACADE		POIDS
FACADE PANEL		WEIGHT
FASSADE DREIECK		GEWICHT
A (mm)	B (mm)	2 Kgs
1000	1000	



2500mm x 130mm
BARREIRA DE SEGURANÇA
BARRERA DE SEGURIDAD
BARRIÈRE DE SÉCURITÉ
SECURITY BARRIER
SICHERHEITSBARRIERE
S.05100.0155



2500mm x Ø30mm
BARANDILHA
BARANDILLA
BARRE GARDE CORPS
BODY PROTECTOR RAILING
KÖRPERLÄNDER
S.05120.0100

FOTOS NÃO VINCULATIVAS AS CAPACIDADES E MEDIDAS PODERÃO TER UMA VARIAÇÃO DE 10%. RESERVA-SE O DIREITO DE MODIFICAÇÃO DAS INFORMAÇÕES DESCRITAS E AS ESPECIFICAÇÕES SEM AVISO PRÉVIO.

FOTOS NON CONTRACTUALS CAPACIDADES Y LAS MEDIDAS PUEDEN TENER UNA VARIACION DE 10%. NOS RESERVAMOS EL DERECHO DE CAMBIAR LA INFORMACION DESCRITA Y LAS ESPECIFICACIONES SIN PREVIO AVISO.

PHOTOS NON CONTRAIGNENTES LA CAPACITE ET MESURES PEUVENT AVOIR UNE VARIATION DE 10%. ON SE RESERVE LE DROIT DE MODIFIER LES INFORMATIONS ECRITES ET LES SPECIFICATIONS SANS PRE-AVIS.

NON VINCULATIVE PICTURES CAPACITY AND DIMENSIONS MAY VARIATE ABOUT 10%. WE RESERVE THE RIGHT TO CHANGE ALL DETAILS AND SPECIFICATIONS DESCRIBED WITHOUT ANY ADVISE.

NICHT VERBINDLICHEN BILDER DIE ANGEZEIGTEN KÖNNEN BIS 10% ABWEICHEN. DER HERSTELLER NEHMT SICH DAS RECHT OHNE WARNUNG MODELE UND MASSE ZU ÄNDERN.

COFRAGEM
ENCOFRADOS
COFFRAGE
FORMWORK
SCHALUNG

[1] PILAR DE COFRAGEM EXPANSÍVEL
COLUNA DE ENCOFRADO

PILIER DE COFFRAGE EXTENSIBLE
EXTENSIBLE FORMWORK

ERWEITEBAR SCHALUNGSAULE

H.01000.1240

[2] PILAR DE COFRAGEM
[2] COLUNA DE ENCOFRADO (MURO)

[2] PILIER DE COFFRAGE
[2] FORMWORK

[2] SCHALUNGSAULE

H.01000.1140

[3] PILAR DE COFRAGEM
[3] COLUNA DE ENCOFRADO (MURO)

[3] PILIER DE COFFRAGE
[3] FORMWORK

[3] SCHALUNGSAULE

H.01000.1300

[4] ESQUADROS
CIERRES
ÉQUERRES
BRACKETS
DREIECK

H.01000.0200

[5] ESQUADROS CRAVADOS
CIERRES DE PITONES
ÉQUERRE CREVÉ
CARNATION BRACKETS
DREIECK MIT SPIKES

H.01000.0201

[6] RÉGUAS
ARRANQUES
RÈGLES CREVÉ
RULERS
LINEAL

H.01000.0211

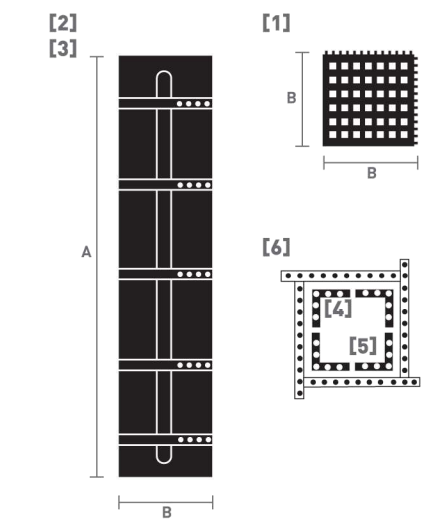

	A	B	PESO PESO POIDS WEIGHT GEWICHT
[1]	500	500	7,5 Kgs
[2]	2500	500	41 Kgs
[3]	3000	500	51 Kgs
[4]	150	150	0,25 Kgs
[5]	150	150	0,90 Kgs
[6]	500	50	1,2 Kg

	TUBO/ SECÇÃO SECCIÓ/N TUBERÍA TUBE/ SECTION ROHRSEKTION	PESO PESO POIDS WEIGHT GEWICHT
[7]	40/35	5,4 Kgs
[8]	40/35	5,4 Kgs
[9]	35/35	2,6 Kgs
[10]	35/35	3,7 Kgs

[7] APRUMADOR DE TIJOLO
REGLA TELESCOPICA
APLONBER DE BRIQUE
STRAIGHTENED BRICK
ZIEGLINEAL

[8] APRUMADOR DE TIJOLO
REGLA TELESCOPICA
APLONBER DE BRIQUE
STRAIGHTENED BRICK
ZIEGLINEAL

[9] RÉGUA
REGLA
RÈGLE
SCREED
FESTES ZIEGLINEAL

[10] RÉGUA
REGLA
RÈGLE
SCREED
FESTES ZIEGLINEAL

FOTOS NÃO VINCULATIVAS
AS CAPACIDADES E MEDIDAS PODERÃO TER UMA VARIACÃO DE 10%. RESERVA-SE O DIREITO DE MODIFICACÃO DAS INFORMAÇÕES DESCRITAS E AS ESPECIFICAÇÕES SEM AVISO PRÉVIO.

FOTOS SUJETA A MODIFICACIONES.
CAPACIDADES Y LAS MEDIDAS PUEDEN TENER UNA VARIACION DE 10%. NOS RESERVAMOS EL DERECHO DE CAMBIAR LA INFORMACION DESCRITA Y LAS ESPECIFICACIONES SIN PREVIO AVISO.

FOTOS NON CONTRAIGNENTES
LA CAPACITÉ ET MESURES PEUVENT AVOIR UNE VARIATION DE 10%. ON SE RESERVE LE DROIT DE MODIFIER LES INFORMATIONS ÉCRITES ET LES SPECIFICATIONS SANS PRÉ-AVIS.

NON VINCULATIVE PICTURES
CAPACITY AND DIMENSIONS MAY VARIATE ABOUT 10%. WE RESERVE THE RIGHT TO CHANGE ALL DETAILS AND SPECIFICATIONS DESCRIBED WITHOUT ANY ADVISE.

NICHT VERBINDLICHEN BILDER
DIE ANGEGBEN KÖNNEN BIS 10% ABWEICHEN.
DER HERSTELLER NIMMT SICH DAS RECHT OHNE WARNUNG MODELE UND MASSE ZU ÄNDERN.

FOTOS NÃO VINCULATIVAS
AS CAPACIDADES E MEDIDAS PODERÃO TER UMA VARIACÃO DE 10%. RESERVA-SE O DIREITO DE MODIFICACÃO DAS INFORMAÇÕES DESCRITAS E AS ESPECIFICAÇÕES SEM AVISO PRÉVIO.

FOTOS NON CONTRACTUALES
CAPACIDADES Y LAS MEDIDAS PUEDEN TENER UNA VARIACION DE 10%. NOS RESERVAMOS EL DERECHO DE MODIFICAR LA INFORMACION DESCRITA Y LAS ESPECIFICACIONES SIN PREVIO AVISO.

PHOTOS NON CONTRAIGNENTES
LA CAPACITÉ ET MESURES PEUVENT AVOIR UNE VARIATION DE 10%. ON SE RESERVE LE DROIT DE MODIFIER LES INFORMATIONS ÉCRITES ET LES SPECIFICATIONS SANS PRÉ-AVIS.

NON VINCULATIVE PICTURES
CAPACITY AND DIMENSIONS MAY VARIATE ABOUT 10%. WE RESERVE THE RIGHT TO CHANGE ALL DETAILS AND SPECIFICATIONS DESCRIBED WITHOUT ANY ADVISE.

NICHT VERBINDLICHEN BILDER
DIE ANGEGBEN KÖNNEN BIS 10% ABWEICHEN.
DER HERSTELLER NIMMT SICH DAS RECHT OHNE WARNUNG MODELE UND MASSE ZU ÄNDERN.

SC

COFRAGEM
ENCOFRADOS
COFFRAGE
FORMWORK
SCHALUNG

ESTICADOR PARA TODAS AS CASTANHAS

TENSOR PARA TODAS AS GRAPAS

TENDEUR

STRETCHER

SPANNER

[1] H.03000.1090

ESTICADOR DE ROSCA PARA CASTANHA DE CUNHA

TENSOR DE TORCA PARA GRAPA DE CUÑA

TENDEUR POUR BARRE ACIER

STRETCHER

SPANNGEWINDE FÜR KEILMUTTER

[2] H.03001.1090

CASTANHA DE MOLA

GRAPA

FIXATEUR POUR BARRE ACIER

NUT SPRING

FEDERMÜTTERN

[3] H.03000.0100

CASTANHA DE CUNHA

GRAPA DE CUÑA

FIXATEUR

MALLEABLE CLAMP

KEILMUTTER

[4] H.03001.0100

FIXADOR DE PLACA

CANGREJOS

FIXATEUR DE PLAQUE

PLATE FIXER

PLATTENHALTER

[5] H.01000.0170

CUNHA

CUÑA

CHEVILLE

WHEDGE

KEIL

[6] H.01000.0160



CHAVIETE QUADRADO

CHAVIETE CUADRADO

CHEVIETTE CARRÉ

SQUARE CHAVIETE

"CHAVIETE" QUADRAD

H.04000.1010

CHAVIETE REDONDO

CHAVIETE

CHEVIETTE RONDE

ROUND CHAVIETE

"CHAVIETE" QUADRAD

H.04000.1020



600 mm

800 mm

1000 mm

CERRA JUNTAS

GRAMPO

SERRE JOINTS

CLAMPS

KLEMMEN

H.04000.0060

H.04000.2080

H.04000.2100



TACOS

TAMPON

TACOS

TACOS

PUFFER

E.01000.0101

SC

BALDES E GAMELAS
CUBOS Y CUBETAS
SEAUX ET AUGES
BUCKETS AND GAMELS
EIMER UND WANNEN



10 Lts

15 Lts

BALDE

CUBO

SEAU

BUCKET

EIMER

U.07000.0010

BALDE

CUBO

SEAU

BUCKET

EIMER

U.07000.0015



7,5 Lts

15 Lts

35 Lts

N.1 515 x 350 x 100

N.2 535 x 400 x 110

N.3 660 x 465 x 150

GAMELA

CUBETA

AUGE

GAMEL

WANNE

U.07000.1001

GAMELA

CUBETA

AUGE

GAMEL

WANNE

U.07000.1002

GAMELA

CUBETA

AUGE

GAMEL

WANNE

U.07000.1003

FOTOS NÃO VINCULATIVAS

AS CAPACIDADES E MEDIDAS PODERÃO TER UMA VARIACÃO DE 10%. RESERVA-SE O DIREITO DE MODIFICACÃO DAS INFORMAÇÕES DESCRITAS E AS ESPECIFICAÇÕES SEM AVISO PRÉVIO.

FOTOS SUJETA A MODIFICACIONES.

CAPACIDADES Y LAS MEDIDAS PUEDEN TENER UNA VARIACION DE 10%. NOS RESERVAMOS EL DERECHO DE CAMBIAR LA INFORMACION DESCRITA Y LAS ESPECIFICACIONES SIN PREVIO AVISO.

FOTOS NON CONTRAIGNENTES

LA CAPACITE ET MESURES PEUVENT AVOIR UNE VARIATION DE 10%. ON SE RESERVE LE DROIT DE MODIFIER LES INFORMATIONS ECRITES ET LES SPECIFICATIONS SANS PRE-AVIS.

NON VINCULATIVE PICTURES

CAPACITY AND DIMENSIONS MAY VARIATE ABOUT 10%. WE RESERVE THE RIGHT TO CHANGE ALL DETAILS AND SPECIFICATIONS DESCRIBED WITHOUT ANY ADVISE.

NICHT VERBODLICHEN BILDER

DIE ANGEZEIGTEN KÖNNEN BIS 10% ABWEICHEN. DER HERSTELLER NEHMT SICH DAS RECHT OHNE WARNUNG MODELLE UND MASSE ZU ÄNDERN.

FOTOS NÃO VINCULATIVAS

AS CAPACIDADES E MEDIDAS PODERÃO TER UMA VARIACÃO DE 10%. RESERVA-SE O DIREITO DE MODIFICACÃO DAS INFORMAÇÕES DESCRITAS E AS ESPECIFICAÇÕES SEM AVISO PRÉVIO.

FOTOS NO CONTRACTUALES

CAPACIDADES Y LAS MEDIDAS PUEDEN TENER UNA VARIACION DE 10%. NOS RESERVAMOS EL DERECHO DE CAMBIAR LA INFORMACION DESCRITA Y LAS ESPECIFICACIONES SIN PREVIO AVISO.

FOTOS NON CONTRAIGNENTES

LA CAPACITE ET MESURES PEUVENT AVOIR UNE VARIATION DE 10%. ON SE RESERVE LE DROIT DE MODIFIER LES INFORMATIONS ECRITES ET LES SPECIFICATIONS SANS PRE-AVIS.

NON VINCULATIVE PICTURES

CAPACITY AND DIMENSIONS MAY VARIATE ABOUT 10%. WE RESERVE THE RIGHT TO CHANGE ALL DETAILS AND SPECIFICATIONS DESCRIBED WITHOUT ANY ADVISE.

NICHT VERBODLICHEN BILDER

DIE ANGEZEIGTEN KÖNNEN BIS 10% ABWEICHEN. DER HERSTELLER NEHMT SICH DAS RECHT OHNE WARNUNG MODELLE UND MASSE ZU ÄNDERN.



ESCORAS METÁLICAS EXTENSIVEIS
PUNTALES METÁLICOS EXTENSIVEÍIS
ÉTAIS MÉTALLIQUES EXTENSIBLES
 EXTENSIBLE METALIC PROPS
BAUSTUTZEN



P.03000.0010

P.03000.0020



TABELA DE CARGAS*
 TABLA DE CARGA
TABLEAU DE CHARGE MAX
 TABLE OF LOADS
LASTE TABELLE

FECHADO	ABERTO
CERRADO	ABIERTO
FERMÉ	OUVERT
CLOSED	OPEN
GESCHLOSSEN	OFFEN

EXTENSÃO	A	B	C	PESO	RUPTURA	ADMISSÍVEL	RUPTURA	ADMISSÍVEL
EXTENSION	mm	mm	mm	Kgs	ROTURA	ADMISIBLES	ROTURA	ADMISIBLES
EXTENSION	mm	mm	mm	POIDS	RUPTURE	ADMISSIBLE	RUPTURE	ADMISSIBLE
EXTENSION	mm	mm	mm	WEIGHT	RUPTURE	ADMISSIBLE	RUPTURE	ADMISSIBLE
VERLÄGERUNG	mm	mm	mm	GEWICHT	BRUCH	ZULÄSSIG	BRUCH	ZULÄSSIG
800 - 1300	48	1,5	40	3,5	2,650	1,765	2,210	1,470
1700 - 3000	51	1,5	45	7,2	1,975	1,315	1,648	1,095
1700 - 3000	48	1,5	40	6,2	1,855	1,235	1,548	1,030
2000 - 4000	48	2,0	40	9,5	2,075	1,830	0,973	0,645

P.04000.1015
P.04000.3115
P.04020.3016
P.04020.4020

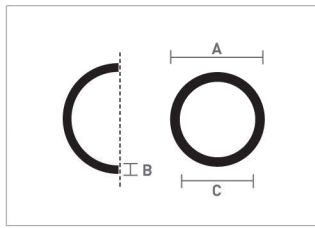
FOTOS NÃO VINCULATIVAS AS CAPACIDADES E MEDIDAS PODERÃO TER UMA VARIACÃO DE 10%. RESERVA-SE O DIREITO DE MODIFICAR A INFORMAÇÃO DESCRITAS E AS ESPECIFICAÇÕES SEM AVISO PRÉVIO.
 FOTOS SUJETA A MODIFICACIONES. CAPACIDADES Y LAS MEDIDAS PUEDEN TENER UNA VARIACION DE 10%. NOS RESERVAMOS EL DERECHO DE CAMBIAR LA INFORMACION DESCRITAS Y LAS ESPECIFICACIONES SIN PREVIO AVISO.
 FOTOS NON CONTRAIGNENTES LA CAPACITÉ ET MESURES PEUVENT AVOIR UNE VARIATION DE 10%. ON SE RESERVE LE DROIT DE MODIFIER LES INFORMATIONS ÉCRITES ET LES SPECIFICATIONS SANS PRÉ-AVIS.
 NON VINCULATIVE PICTURES CAPACITY AND DIMENSIONS MAY VARIATE ABOUT 10%. WE RESERVE THE RIGHT TO CHANGE ALL DETAILS AND SPECIFICATIONS DESCRIBED WITHOUT ANY ADVISE.
 NICHT VERBINDLICHEN BILDER DIE ANGEZEIGTEN KÖNNEN BIS 10% ABWEICHEN. DER HERSTELLER NEHMT SICH DAS RECHT OHNE WÄRNUNG MODELE UND MASSE ZU ÄNDERN.
 FOTOS NON CONTRAIGNENTES CAPACIDAD EY LAS MEDIDAS PUEDEN TENER UNA VARIACION DE 10%. NOS RESERVAMOS EL DERECHO DE CAMBIAR LA INFORMACION DESCRITA Y LAS ESPECIFICACIONES SIN PREVIO AVISO.
 FOTOS NON CONTRAIGNENTES LA CAPACITÉ ET MESURES PEUVENT AVOIR UNE VARIATION DE 10%. ON SE RESERVE LE DROIT DE MODIFIER LES INFORMATIONS ÉCRITES ET LES SPECIFICATIONS SANS PRÉ-AVIS.
 NON VINCULATIVE PICTURES CAPACITY AND DIMENSIONS MAY VARIATE ABOUT 10%. WE RESERVE THE RIGHT TO CHANGE ALL DETAILS AND SPECIFICATIONS DESCRIBED WITHOUT ANY ADVISE.
 NICHT VERBINDLICHEN BILDER DIE ANGEZEIGTEN KÖNNEN BIS 10% ABWEICHEN. DER HERSTELLER NEHMT SICH DAS RECHT OHNE WÄRNUNG MODELE UND MASSE ZU ÄNDERN.

TABELA DE CARGAS*
 TABLA DE CARGA
TABLEAU DE CHARGE MAX
 TABLE OF LOADS
LASTE TABELLE

EXTENSÃO	50-80	80-130	110-180	170-300	200-360	220-400	250-450	280-500
EXTENSION	(kN)	(kN)	(kN)	(kN)	(kN)	(kN)	(kN)	(kN)
EXTENSION	(kN)	(kN)	(kN)	(kN)	(kN)	(kN)	(kN)	(kN)
EXTENSION	(kN)	(kN)	(kN)	(kN)	(kN)	(kN)	(kN)	(kN)
VERLÄGERUNG	(kN)	(kN)	(kN)	(kN)	(kN)	(kN)	(kN)	(kN)
5,00								4,43
4,90								4,74
4,80								5,06
4,70								5,38
4,60								5,70
4,50								6,08
4,40							5,04	6,46
4,30							5,52	6,93
4,20							6,00	7,39
4,10							7,03	7,99
4,00						6,20	7,58	8,59
3,90						6,52	8,10	9,35
3,80						6,87	8,53	10,12
3,70						8,51	8,62	11,17
3,60				8,14	8,55	9,10	12,22	
3,50				8,14	8,58	9,63	13,68	
3,40				8,14	8,61	10,21	15,15	
3,30				10,91	10,00	10,47	15,62	
3,20				11,82	11,18	12,73	15,62	
3,10				12,12	12,48	13,70	15,62	
3,00				12,06	13,03	13,33	14,55	15,62
2,90				13,21	13,94	13,94	15,62	15,62
2,80				13,64	14,85	15,15	15,62	15,62
2,70				14,18	15,62	15,62	15,62	
2,60				15,15	15,62	15,62	15,62	
2,50				15,62	15,62	15,62	15,62	
2,40				15,62	15,62	15,62		
2,30				15,62	15,62	15,62		
2,20				15,62	15,62	15,62		
2,10				15,62	15,62			
2,00				15,62	15,62			
1,90				15,62				
1,80				15,62	15,62			
1,70				15,62	15,62			
1,60				15,62				
1,50				15,62				
1,40				15,62				
1,30				15,62	15,62			
1,20				15,62	15,62			
1,10				15,62	15,62			
1,00				15,62				
0,90				15,62				
0,80	15,62	15,62						
0,70	15,62							
0,60	15,62							
0,50	15,62							

1 kN = 102 Kgs

EXTENSÃO
EXTENSION
EXTENSION
EXTENSION
VERLÄGERUNG
mm

3000 R57 **P.04500.3021**
3600 R57 **P.04500.3621**
4000 R57 **P.04500.4021**
5000 R57 **P.04500.5021**

Ø TUBO INTERIOR	ESPESSURA	Ø TUBO EXTERIOR	ESPESSURA	BASE
Ø TUBO EN EL INTERIOR	ESPESOR	Ø TUBE EN EL EXTERIOR	ESPESOR	BASE
Ø TUBE INTÉRIEUR	ÉPAISSEUR	Ø TUBE EXTERIEUR	ÉPAISSEUR	BASE
Ø IINSIDE TUBE	THICKNESS	Ø OUTSIDE TUBE	THICKNESS	PLATE
Ø IINEN RÖHR	DICKE	Ø AUSEM RÖHR	DICKE	PLATTE
48,30 mm	1,8 / 2,00 mm	56,00 mm	1,8 mm	120 x 120 x 4

FOTOS NÃO VINCULATIVAS AS CAPACIDADES E MEDIDAS PODERÃO TER UMA VARIACÃO DE 10%. RESERVA-SE O DIREITO DE MODIFICAR A INFORMAÇÃO DESCRITAS E AS ESPECIFICAÇÕES SEM AVISO PRÉVIO.
 FOTOS NON CONTRAIGNENTES CAPACIDAD EY LAS MEDIDAS PUEDEN TENER UNA VARIACION DE 10%. NOS RESERVAMOS EL DERECHO DE CAMBIAR LA INFORMACION DESCRITA Y LAS ESPECIFICACIONES SIN PREVIO AVISO.
 FOTOS NON CONTRAIGNENTES LA CAPACITÉ ET MESURES PEUVENT AVOIR UNE VARIATION DE 10%. ON SE RESERVE LE DROIT DE MODIFIER LES INFORMATIONS ÉCRITES ET LES SPECIFICATIONS SANS PRÉ-AVIS.
 NON VINCULATIVE PICTURES CAPACITY AND DIMENSIONS MAY VARIATE ABOUT 10%. WE RESERVE THE RIGHT TO CHANGE ALL DETAILS AND SPECIFICATIONS DESCRIBED WITHOUT ANY ADVISE.
 NICHT VERBINDLICHEN BILDER DIE ANGEZEIGTEN KÖNNEN BIS 10% ABWEICHEN. DER HERSTELLER NEHMT SICH DAS RECHT OHNE WÄRNUNG MODELE UND MASSE ZU ÄNDERN.



ACESSÓRIOS - ESCORAS METÁLICAS
ACCESORIOS - PUNTALES METÁLICOS
ACCESSOIRES - ÉTAIS MÉTALLIQUES
ACCESSORIES - METALIC PROPS
ZUBEHÖR - BAUSTUTZEN

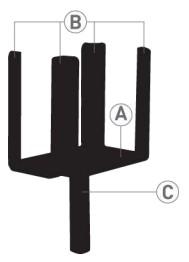

SUPORTE DE VIGA ZINCADO
SOPORTE DE VIGA
SUPPORT DE POUTRE
BEAM SUPPORT
BALKEN SOCKEL
P.02000.0020



COMPRIMENTO	LARGURA	ESPESSURA	FUROS	FUROS 2	FUROS CENTRAL	TUBO/ SECCÃO
LONGITUDE	ANCHO	ESPEJOR	AGUJERO	AGUJERO 2	AGUJERO CENTRAL	SECCIÓN/ TUBERÍA
LONGUEUR	LARGEUR	ÉPAISSEUR	TROUS	TROUS 2	TROU CENTRAL	TUBE/ SECTION
LENGTH	WIDTH	THICKNESS	HOLES	HOLES 2	CENTRAL HOLES	TUBE/ SECTION
LÄNGE	BREIT	DICKE	BOHRUNG	BOHRUNG 2	CENTRAL BOHRUNG	ROHRSEKTION
225mm	140mm	5mm	-	Ø 9mm Ext	Ø 30mm Ext	-
180mm	-	-	Ø 6mm Ext	-	-	-
170mm	85mm	-	-	-	-	-
110mm	-	1,5mm	-	-	-	30mm

- [A] CHAPA PRETA
- [A] LAMINA NEGRA
- [A] TÔLE NOIRE
- [A] BLACK STEEL
- [A] SCHWARZBLECH
- [B] CANTONEIRAS LATERAIS 30X4
- [B] SOPORTE LATERAL 30X4
- [B] SUPPORT LATÉRAL 30X4
- [B] LATERAL SUPPORT 30X4
- [B] ECKBAIL 30X4
- ESPAÇO ENTRE CANTONEIRAS
- DISTANCIA ENTRE SOPORTES
- DISTANCE ENTRE SUPPORTS
- DISTANCE BETWEEN SUPPORTS
- FREIRAUM ZWISCHEN ECKEN
- [C] TUBO REDONDO
- [C] TUBO REDONDO
- [c] TUBE ROND
- [C] TROUND TUBE
- [c] RUNDER RÖHR

PESO TOTAL DO SUPORTE VIGA H
PESO TOTAL DEL SOPORTE VIGA H
POIDS TOTAL DU SUPPORT DE POUTRE H
TOTAL WEIGHT OF BEAM SUPPORT H
HÖCHST GEWICHT BALKEN H

2 Kgs

FOTOS NÃO VINCULATIVAS
AS CAPACIDADES E MEDIDAS PODERÃO TER UMA VARIACÃO DE 10%. RESERVA-SE O DIREITO DE MODIFICAR AS INFORMAÇÕES DESCRITAS E AS ESPECIFICAÇÕES SEM AVISO PRÉVIO.

FOTOS SUJETA A MODIFICACIONES.
LA CAPACIDADES Y LAS MEDIDAS PUEDEN TENER UNA VARIACION DE 10%. NOS RESERVAMOS EL DERECHO DE CAMBIAR LA INFORMACIÓN DESCRITA Y LAS ESPECIFICACIONES SIN PREVIO AVISO.

PHOTOS NON CONTRAINGENTES
LA CAPACITÉ ET MESURES PEUVENT AVOIR UNE VARIATION DE 10%. ON SE RÉSERVE LE DROIT DE MODIFIER LES INFORMATIONS ÉCRITES ET LES SPÉCIFICATIONS SANS PRÉ-AVIS.

NON VINCULATIVE PICTURES
CAPACITY AND DIMENSIONS MAY VARIATE ABOUT 10%. WE RESERVE THE RIGHT TO CHANGE ALL DETAILS AND SPECIFICATIONS DESCRIBED WITHOUT ANY ADVISE.

NICHT VERBINDLICHEN BILDER
DIE ANGEZEIGTEN KÖNNEN BIS 10% ABWEICHEN.
DER HERSTELLER NEHMT SICH DAS RECHT OHNE WARNUNG MODELLE UND MASSE ZU ÄNDERN.



ACESSÓRIOS - ESCORAS METÁLICAS
ACCESORIOS - PUNTALES METÁLICOS
ACCESSOIRES - ÉTAIS MÉTALLIQUES
ACCESSORIES - METALIC PROPS
ZUBEHÖR - BAUSTUTZEN



TRIPÉ PARA ESCORA
TRIPODE PARA PUNTAL
TRÉPIED
TRIPOD
DREIBEIN
P.00000.0002



FOTOS NÃO VINCULATIVAS
AS CAPACIDADES E MEDIDAS PODERÃO TER UMA VARIACÃO DE 10%. RESERVA-SE O DIREITO DE MODIFICAR AS INFORMAÇÕES DESCRITAS E AS ESPECIFICAÇÕES SEM AVISO PRÉVIO.

FOTOS NON CONTRAINGENTES
LA CAPACIDADES Y LAS MEDIDAS PUEDEN TENER UNA VARIACION DE 10%. NOS RESERVAMOS EL DERECHO DE CAMBIAR LA INFORMACIÓN DESCRITA Y LAS ESPECIFICACIONES SIN PREVIO AVISO.

PHOTOS NON CONTRAINGENTES
LA CAPACITÉ ET MESURES PEUVENT AVOIR UNE VARIATION DE 10%. ON SE RÉSERVE LE DROIT DE MODIFIER LES INFORMATIONS ÉCRITES ET LES SPÉCIFICATIONS SANS PRÉ-AVIS.

NON VINCULATIVE PICTURES
CAPACITY AND DIMENSIONS MAY VARIATE ABOUT 10%. WE RESERVE THE RIGHT TO CHANGE ALL DETAILS AND SPECIFICATIONS DESCRIBED WITHOUT ANY ADVISE.

NICHT VERBINDLICHEN BILDER
DIE ANGEZEIGTEN KÖNNEN BIS 10% ABWEICHEN.
DER HERSTELLER NEHMT SICH DAS RECHT OHNE WARNUNG MODELLE UND MASSE ZU ÄNDERN.

SC

PÁS
PALAS
PELLES
STEEL SHOVEL
SCHAUFFEL



*
PUNHO EM PLÁSTICO OPCIONAL
MANGO DE PLÁSTICO OPCIONAL
POIGNÉE PLASTIQUE EN OPTION
HANDGRIPP IN PLASTIC AS OPTION
HANDGRIFF IN KUNSTSTOFF ALS



*

*

*

*

[1]

**PÁ DE BICO
COM CABO DE FERRO**

PALA DE PUNTA
CON MANGO DE HIERRO

**PELLE RONDE
MANCHE EN ACIER**

ROUND STEEL SHOVEL,
WITH STEEL HANDLE

**SPITZE SCHAUFEL METAL-
GRIFF**

U.06000.6374

[2]

**PÁ DE BICO
COM CABO DE MADEIRA**

PALA DE PUNTA
CON MANGO DE MADEIRA

**PELLE RONDE
MANCHE EN BOIS**

ROUND STEEL SHOVEL,
WITH WOODEN HANDLE

**SPITZE SCHAUFEL
HOLZGRIFF**

U.06000.6364

[3]

**PÁ QUADRADA
COM CABO DE FERRO**

PALA CUADRADA
CON MANGO DE HIERRO

**PELLE CARRÉE
MANCHE EN ACIER**

SQUARE STEEL SHOVEL,
WITH STEEL HANDLE

**SANDSCHAUFEL MIT
METALGRIFF**

U.06000.6376

[4]

**PÁ QUADRADA
COM CABO DE MADEIRA**

PALA CUADRADA
CON MANGO DE MADEIRA

**PELLE CARRÉE
MANCHE EN BOIS**

SQUARE STEEL SHOVEL,
WITH WOODEN HANDLE

**SANDSCHAUFEL
MIT HOLZGRIFF**

U.06000.6368

[5]

**PÁ DE BICO
COM CABO DE MADEIRA**

PALA DE PUNTA
CON MANGO DE MADEIRA
(MOLETA)

**PELLE RONDE
MANCHE EN BOIS**

ROUND STEEL SHOVEL
WITH SPECIAL WOODEN
HANDLE

**SPITZE SCHAUFEL
HOLZGRIFF**

U.06000.6380

FOTOS NÃO VINCULATIVAS
AS CAPACIDADES E MEDIDAS PODERÃO TER UMA
VARIAÇÃO DE 10%. RESERVA-SE O DIREITO DE
MODIFICAÇÃO DAS INFORMAÇÕES DESCRITAS E AS
ESPECIFICAÇÕES SEM AVISO PRÉVIO.

FOTOS SUJETA A MODIFICACIONES.
CAPACIDADES Y LAS MEDIDAS PUEDEN TENER UNA
VARIACION DE 10%. NOS RESERVAMOS EL DERECHO
DE CAMBIAR LA INFORMACIÓN DESCRITA Y LAS
ESPECIFICACIONES SIN PREVIO AVISO.

PHOTOS NON CONTRAIGNENTES
LA CAPACITÉ ET MESURES PEUVENT AVOIR UNE
VARIATION DE 10%. ON SE RÉSERVE LE DROIT DE
MODIFIER LES INFORMATIONS ÉCRITES ET LES
SPECIFICATIONS SANS PRÉ-AVIS.

NON VINCULATIVE PICTURES
CAPACITY AND DIMENSIONS MAY VARIATE ABOUT
10%. WE RESERVE THE RIGHT TO CHANGE ALL
DETAILS AND SPECIFICATIONS DESCRIBED WITHOUT
ANY ADVISE.

NICHT VERBINDLICHEN BILDER
DIE ANGEZEIGTEN KÖNNEN BIS 10% ABWEICHEN.
DER HERSTELLER NEHMT SICH DAS RECHT OHNE
WARNUNG MODELLE UND MASSE ZU ÄNDERN.

SC

PÁS
PALAS
PELLES
STEEL SHOVEL
SCHAUFFEL



[6]

**PÁ QUADRADA
COM CABO DE MADEIRA**

PALA CUADRADA
CON MANGO DE MADEIRA
(MOLETA)

**PELLE CARRÉE
MANCHE EN BOIS**

SQUARE STEEL SHOVEL,
WITH SPECIAL WOODEN HANDLE

**SANDSCHAUFEL
MIT HOLZGRIFF**

U.06000.6377

[7]

**PÁ DE ALUMÍNIO
PARA NEVE**

PALA DE ALUMINIO

PELLE À NEIGE EN ALUMINIUM

ALUMINIUM SNOW SHOVEL

LEICHTMETTAL SCHAUFEL

U.06000.0003

[8]

**PÁ DE BICO
COM CABO LONGO**

PALA DE PUNTA
COM MANGO LONGO

PELLE RONDE MANCHE LONG

SQUARE STEEL SHOVEL
WITH SPECIAL WOODEN

**SPITZE SCHAUFEL
MIT LANGEN HOLZGRIFF**

U.06000.6571

[9]

**PÁ QUADRADA
COM CABO LONGO**

PALA CUADRADA
COM MANGO LONGO

PELLE CARRÉE, MANCHE LONG

SHOVEL

**SANDSCHAUFEL
MIT LANGEN HOLZGRIFF**

U.06000.6569

FOTOS NÃO VINCULATIVAS
AS CAPACIDADES E MEDIDAS PODERÃO TER UMA
VARIAÇÃO DE 10%. RESERVA-SE O DIREITO DE
MODIFICAÇÃO DAS INFORMAÇÕES DESCRITAS E AS
ESPECIFICAÇÕES SEM AVISO PRÉVIO.

FOTOS NO CONTRACTUALES
CAPACIDADES Y LAS MEDIDAS PUEDEN TENER UNA
VARIACION DE 10%. NOS RESERVAMOS EL DERECHO
DE CAMBIAR LA INFORMACIÓN DESCRITA Y LAS
ESPECIFICACIONES SIN PREVIO AVISO.

PHOTOS NON CONTRAIGNENTES
LA CAPACITÉ ET MESURES PEUVENT AVOIR UNE
VARIATION DE 10%. ON SE RÉSERVE LE DROIT DE
MODIFIER LES INFORMATIONS ÉCRITES ET LES
SPECIFICATIONS SANS PRÉ-AVIS.

NON VINCULATIVE PICTURES
CAPACITY AND DIMENSIONS MAY VARIATE ABOUT
10%. WE RESERVE THE RIGHT TO CHANGE ALL
DETAILS AND SPECIFICATIONS DESCRIBED WITHOUT
ANY ADVISE.

NICHT VERBINDLICHEN BILDER
DIE ANGEZEIGTEN KÖNNEN BIS 10% ABWEICHEN.
DER HERSTELLER NEHMT SICH DAS RECHT OHNE
WARNUNG MODELLE UND MASSE ZU ÄNDERN.

SC

**CAVALETES
CABALLETES
TRÉTEAUX
TRESTLES
BÖCKEN**



	A	B	PESO PESO POIDS WEIGHT GEWICHT	QUANTIDADE/PALETTE QUANTIDAD/PALETTE QUANTITÉS/ PALETTE QUANTITIES/PALLET MENGE PRO PALETTE
J.05020.0800	800 mm	800 mm	6,5 Kgs	15
J.05020.1000	1000 mm	1000 mm	8 Kgs	15
J.05020.1200	1200 mm	1200 mm	10,5 Kgs	15
J.05020.1500	1500 mm	1500 mm	12,5 Kgs	15

FOTOS NÃO VINCULATIVAS
AS CAPACIDADES E MEDIDAS PODERÃO TER UMA VARIACÃO DE 10%. RESERVA-SE O DIREITO DE MODIFICAR AS INFORMAÇÕES DESCRITAS E AS ESPECIFICAÇÕES SEM AVISO PRÉVIO.

FOTOS SUJETA A MODIFICACIONES.
CAPACIDADES Y LAS MEDIDAS PUEDEN TENER UNA VARIACION DE 10%. NOS RESERVAMOS EL DERECHO DE CAMBIAR LA INFORMACION DESCRITA Y LAS ESPECIFICACIONES SIN PREVIO AVISO.

FOTOS NON CONTRAIGNENTES
LA CAPACITÉ ET MESURES PEUVENT AVOIR UNE VARIATION DE 10%. ON SE RESERVE LE DROIT DE MODIFIER LES INFORMATIONS ÉCRITES ET LES SPECIFICATIONS SANS PRÉ-AVIS.

NON VINCULATIVE PICTURES
CAPACITY AND DIMENSIONS MAY VARIATE ABOUT 10%. WE RESERVE THE RIGHT TO CHANGE ALL DETAILS AND SPECIFICATIONS DESCRIBED WITHOUT ANY ADVISE.

NICHT VERBINDLICHEN BILDER
DIE ANGEBEBEN KÖNNEN BIS 10% ABWEICHEN.
DER HERSTELLER NEHMT SICH DAS RECHT OHNE WARNUNG MODELE UND MASSE ZU ÄNDERN.

SC

**CAVALETES
CABALLETES
TRÉTEAUX
TRESTLES
BÖCKEN**

J.03000.0200

CAVALETE EXTENSIVEL
CABALLETE EXTENSIBLE
TRÉTEAU EXTENSIBLE
STRETCH TRESTLE
ERWEITBAREN BÖCKEN

800/1400 mm

A (mm)	B (mm)	PESO PESO POIDS WEIGHT GEWICHT	QUANTIDADE/PALETTE QUANTIDAD/PALETTE QUANTITÉS/ PALETTE QUANTITIES/PALLET MENGE PRO PALETTE
800 1400	790	10 Kgs	20



J.02010.0100

CAVALETE EXTENSIVEL TRIPE
CABALLETE EXTENSIBLE TRIPODE
TRÉTEAU EXTENSIBLE TRÉPIED
STRETCH TRESTLE
ERWEITBAREN BÖCKEN

800/1400 mm

A (mm)	B (mm)	PESO PESO POIDS WEIGHT GEWICHT	QUANTIDADE/PALETTE QUANTIDAD/PALETTE QUANTITÉS/ PALETTE QUANTITIES/PALLET MENGE PRO PALETTE
800 1400	410	4,5 Kgs	10



J.03030.0300

CAVALETE COM PERNA FIXA
CABALLETE EXTENSIBLE PATA FIJA
TRÉTEAU PIED FIXE
TRESTLE WITH FIXED LEG
BÖCKEN MIT FESTEN FÜß

1200/2100 mm

A (mm)	B (mm)	PESO PESO POIDS WEIGHT GEWICHT	QUANTIDADE/PALETTE QUANTIDAD/PALETTE QUANTITÉS/ PALETTE QUANTITIES/PALLET MENGE PRO PALETTE
1200 2100	1090	13 Kgs	20



J.03030.0350

CAVALETE COM PERNA ARTICULADA
CABALLETE EXTENSIBLE PATA GIRATORIA
TRÉTEAU PIED ORIENTABLES
TRESTLE WITH ARTICULATED LEG
BÖCKEN MIT ARTIKULIERTEN FÜß

1200/2100 mm

A (mm)	B (mm)	PESO PESO POIDS WEIGHT GEWICHT	QUANTIDADE/PALETTE QUANTIDAD/PALETTE QUANTITÉS/ PALETTE QUANTITIES/PALLET MENGE PRO PALETTE
1200 2100	1090	14 Kgs	26



FOTOS NÃO VINCULATIVAS
AS CAPACIDADES E MEDIDAS PODERÃO TER UMA VARIACÃO DE 10%. RESERVA-SE O DIREITO DE MODIFICAR AS INFORMAÇÕES DESCRITAS E AS ESPECIFICAÇÕES SEM AVISO PRÉVIO.

FOTOS NON CONTRAIGNENTES
LA CAPACITÉ ET MESURES PEUVENT AVOIR UNE VARIATION DE 10%. ON SE RESERVE LE DROIT DE MODIFIER LES INFORMATIONS ÉCRITES ET LES SPECIFICATIONS SANS PRÉ-AVIS.

FOTOS NON CONTRAIGNENTES
LA CAPACITÉ ET MESURES PEUVENT AVOIR UNE VARIATION DE 10%. ON SE RESERVE LE DROIT DE MODIFIER LES INFORMATIONS ÉCRITES ET LES SPECIFICATIONS SANS PRÉ-AVIS.

NON VINCULATIVE PICTURES
CAPACITY AND DIMENSIONS MAY VARIATE ABOUT 10%. WE RESERVE THE RIGHT TO CHANGE ALL DETAILS AND SPECIFICATIONS DESCRIBED WITHOUT ANY ADVISE.

NICHT VERBINDLICHEN BILDER
DIE ANGEBEBEN KÖNNEN BIS 10% ABWEICHEN.
DER HERSTELLER NEHMT SICH DAS RECHT OHNE WARNUNG MODELE UND MASSE ZU ÄNDERN.

CARROS DE TRANSPORTE

CARETILLO DE REPARTO

DIABLES

STOCK CARS

LAGERKARREN



CARRO ARMAZÉM REFORÇADO COM BÁSCULA

CARETILLO DE REPARTO RUEDA PNEUMÁTICA PALA ABATIBLE

DIABLE

STOCK CAR

KARRE MIT SCHWANKE



CARRO ARMAZÉM REFORÇADO COM BÁSCULA E RODA MACIÇA

CARETILLO DE REPARTO REFORZADA CON PALA ABATIBLE Y RUEDA MACIZA

DIABLE

STOCK CAR

GESTÄRKT KARRE MIT SCHWANKE UND VOLLGUMMIRAD



CAPACIDADE	Ø RODAS	DIMENSÕES	PESO
CAPACIDAD	Ø RUEDAS	DIMENSIONES	PESO
CAPACITÉ	Ø ROUES	DIMENSIONS	POIDS
CAPACITY	Ø WHEELS	DIMENSIONS	WEIGHT
KAPAZITÁT	Ø RAD	DIMENSIONEN	GEWICHT
200 Kgs	3.00-4	550 x 770 x 1150	12,5 Kgs

CAPACIDADE	RODAS	DIMENSÕES	PESO
CAPACIDAD	Ø RUEDAS	DIMENSIONES	PESO
CAPACITÉ	Ø ROUES	DIMENSIONS	POIDS
CAPACITY	Ø WHEELS	DIMENSIONS	WEIGHT
KAPAZITÁT	Ø RAD	DIMENSIONEN	GEWICHT
200 Kgs	250 mm	550 x 770 x 1150	14,3 Kgs

COM RODA PNEUMÁTICA

CON LA RUEDA PNEUMÁTICA

AVEC ROUE GONFLABLE

WITH PNEUMATIC WHEEL

PNEUMATISCHE RAD

U.04500.1275

COM RODA ANTI FURO

CON LA RUEDA IMPINCHABLE

AVEC ROUE INCREVABLE

WITH P.U. WHEEL

PU RAD

U.04500.1975

TECNOLOGIA NOVA A IMPLEMENTAR

U.04500.1270

CARROS DE TRANSPORTE

CARETILLO DE REPARTO

DIABLES

STOCK CARS

LAGERKARREN



CARRO ARMAZÉM NORMAL

CARETILLO DE REPARTO

DIABLE

STOCK CAR

KARRE



CARRO ARMAZÉM REFORÇADO

CARETILLO DE REPARTO REFORZADA

DIABLE

STOCK CAR

GESTÄRKT KARRE



CARRO ARMAZÉM REFORÇADO COM RODA MACIÇA

CARETILLO DE REPARTO REFORZADA RUEDA MACIZA

DIABLE

STOCK CAR

GESTÄRKT KARRE MIT VOLLGUMMIRAD

CAPACIDADE	Ø RODAS	DIMENSÕES	PESO
CAPACIDAD	Ø RUEDAS	DIMENSIONES	PESO
CAPACITÉ	Ø ROUES	DIMENSIONS	POIDS
CAPACITY	Ø WHEELS	DIMENSIONS	WEIGHT
KAPAZITÁT	Ø RAD	DIMENSIONEN	GEWICHT
200 Kgs	3.50-4	550 x 550 x 1150	10,8Kgs

COM RODA PNEUMÁTICA

CON LA RUEDA PNEUMÁTICA

AVEC ROUE GONFLABLE

WITH PNEUMATIC WHEEL

PNEUMATISCHE RAD

U.04500.1261

COM RODA ANTI FURO

CON LA RUEDA IMPINCHABLE

AVEC ROUE INCREVABLE

WITH P.U. WHEEL

PU RAD

U.04500.1266

TECNOLOGIA NOVA A IMPLEMENTAR

CAPACIDADE	Ø RODAS	DIMENSÕES	PESO
CAPACIDAD	Ø RUEDAS	DIMENSIONES	PESO
CAPACITÉ	Ø ROUES	DIMENSIONS	POIDS
CAPACITY	Ø WHEELS	DIMENSIONS	WEIGHT
KAPAZITÁT	Ø RAD	DIMENSIONEN	GEWICHT
250 Kgs	3.00-4	550 x 550 x 1154	9,8Kgs

COM RODA PNEUMÁTICA

CON LA RUEDA PNEUMÁTICA

AVEC ROUE GONFLABLE

WITH PNEUMATIC WHEEL

PNEUMATISCHE RAD

U.04500.1265

COM RODA ANTI FURO

CON LA RUEDA IMPINCHABLE

AVEC ROUE INCREVABLE

WITH P.U. WHEEL

PU RAD

U.04500.1267

TECNOLOGIA NOVA A IMPLEMENTAR

CAPACIDADE	Ø RODAS	DIMENSÕES	PESO
CAPACIDAD	Ø RUEDAS	DIMENSIONES	PESO
CAPACITÉ	Ø ROUES	DIMENSIONS	POIDS
CAPACITY	Ø WHEELS	DIMENSIONS	WEIGHT
KAPAZITÁT	Ø RAD	DIMENSIONEN	GEWICHT
250 Kgs	250mm	550 x 550 x 1150	11,4Kgs

U.04500.1260

CARROS DE TRANSPORTE
CARETILLO DE REPARTO
DIABLES
STOCK CARS
LAGERKARREN



CARRO DE ARMAZÉM CERVEJEIRO EM ALUMÍNIO

CARETILLO DE REPARTO (CAJA DE BEBIDAS) ALUMINIO

DIABLE

STOCK CAR

BIER KARRE LEICHTMETTAL



CARRO DE ARMAZÉM CERVEJEIRO PINTADO

CARETILLO DE REPARTO (CAJA DE BEBIDAS)

DIABLE

STOCK CAR

BIER KARRE GEFÄRBT

CAPACIDADE	Ø RODAS	DIMENSÕES	PESO
CAPACIDAD	Ø RUEDAS	DIMENSIONES	PESO
CAPACITÉ	Ø ROUES	DIMENSIONS	POIDS
CAPACITY	Ø WHEELS	DIMENSIONS	WEIGHT
KAPAZITÁT	Ø RAD	DIMENSIONEN	GEWICHT
180 Kgs	3.00-4	1170x480x490	6,3 Kgs

CAPACIDADE	Ø RODAS	DIMENSÕES	PESO
CAPACIDAD	Ø RUEDAS	DIMENSIONES	PESO
CAPACITÉ	Ø ROUES	DIMENSIONS	POIDS
CAPACITY	Ø WHEELS	DIMENSIONS	WEIGHT
KAPAZITÁT	Ø RAD	DIMENSIONEN	GEWICHT
180 Kgs	3.00-4	1170x480x490	11,3Kg

COM RODA PNEUMÁTICA	U.04600.1261
CON LA RUEDA NEUMÁTICA	
AVEC ROUE GONFLABLE	
WITH PNEUMATIC WHEEL	
PNEUMATISCHE RAD	

COM RODA PNEUMÁTICA	U.04500.8065
CON LA RUEDA NEUMÁTICA	
AVEC ROUE GONFLABLE	
WITH PNEUMATIC WHEEL	
PNEUMATISCHE RAD	

COM RODA ANTI FURO	U.04600.1266 TECNOLOGIA NOVA A IMPLEMENTAR
CON LA RUEDA IMPINCHABLE	
AVEC ROUE INCREVABLE	
WITH P.U. WHEEL	
PU RAD	

COM RODA ANTI FURO	U.04500.1266 TECNOLOGIA NOVA A IMPLEMENTAR
CON LA RUEDA IMPINCHABLE	
AVEC ROUE INCREVABLE	
WITH P.U. WHEEL	
PU RAD	

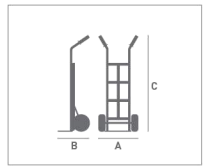

FOTOS NÃO VINCULATIVAS AS CAPACIDADES E MEDIDAS PODERÃO TER UMA VARIAÇÃO DE 10%. RESERVA-SE O DIREITO DE MODIFICAÇÃO DAS INFORMAÇÕES DESCRITAS E AS ESPECIFICAÇÕES SEM AVISO PRÉVIO.

FOTOS SUJETA A MODIFICACIONES. CAPACIDADES Y LAS MEDIDAS PUEDEN TENER UNA VARIACION DE 10%. NOS RESERVAMOS EL DERECHO DE CAMBIAR LA INFORMACION DESCRITA Y LAS ESPECIFICACIONES SIN PREVIO AVISO.

PHOTOS NON CONTRAIGNENTES LA CAPACITE ET MESURES PEUVENT AVOIR UNE VARIATION DE 10%. ON SE RESERVE LE DROIT DE MODIFIER LES INFORMATIONS ECRITES ET LES SPECIFICATIONS SANS PRE-AVIS.

NON VINCULATIVE PICTURES CAPACITY AND DIMENSIONS MAY VARIATE ABOUT 10%. WE RESERVE THE RIGHT TO CHANGE ALL DETAILS AND SPECIFICATIONS DESCRIBED WITHOUT ANY ADVISE.

NICHT VERBINDLICHEN BILDER DIE ANGEZEIGTEN KÖNNEN BIS 10% ABWEICHEN. DER HERSTELLER NEHMT SICH DAS RECHT OHNE WARNUNG MODELE UND MASSE ZU ÄNDERN.

CARROS DE TRANSPORTE
CARETILLO DE REPARTO
DIABLES
STOCK CARS
LAGERKARREN



CARRO PORTA GARRAFA GÁS GRANDE COM RODA MACIÇA

CARETILLO PORTA BOTELLA GAS GRANDE CON RUEDA MACIZA

DIABLE

STOCK CAR

GAS KARRE MIT VOLLENGUMMIRAD

CAPACIDADE	Ø RODAS	DIMENSÕES	PESO
CAPACIDAD	Ø RUEDAS	DIMENSIONES	PESO
CAPACITÉ	Ø ROUES	DIMENSIONS	POIDS
CAPACITY	Ø WHEELS	DIMENSIONS	WEIGHT
KAPAZITÁT	Ø RAD	DIMENSIONEN	GEWICHT
100 Kgs	200mm	420 x 470 x 1120	6 Kgs

U.04600.1175



CARRO PORTA 2 GARRAFAS COM RODA MACIÇA COM SUPORTE

CARETILLO PORTA 2 BOTELLAS GAS GRANDE CON RUEDA MACIZA E PIE

DIABLE

STOCK CAR

GAS 2 FLASCHEN KARRE MIT VOLLENGUMMIRAD

CAPACIDADE	Ø RODAS	DIMENSÕES	PESO
CAPACIDAD	Ø RUEDAS	DIMENSIONES	PESO
CAPACITÉ	Ø ROUES	DIMENSIONS	POIDS
CAPACITY	Ø WHEELS	DIMENSIONS	WEIGHT
KAPAZITÁT	Ø RAD	DIMENSIONEN	GEWICHT
200 Kgs	250mm	670 x 1030 x 1030	15,5 Kgs

U.04600.2175



CARRO PORTA GARRAFA GÁS GRANDE COM RODA MACIÇA COM SUPORTE

CARETILLO PORTA BOTELLA GAS GRANDE CON RUEDA MACIZA E PIE

DIABLE

STOCK CAR

GAS KARRE MIT VOLLENGUMMIRAD

CAPACIDADE	Ø RODAS	DIMENSÕES	PESO
CAPACIDAD	Ø RUEDAS	DIMENSIONES	PESO
CAPACITÉ	Ø ROUES	DIMENSIONS	POIDS
CAPACITY	Ø WHEELS	DIMENSIONS	WEIGHT
KAPAZITÁT	Ø RAD	DIMENSIONEN	GEWICHT
100 Kgs	200mm	500 x 330x 1245	8,5 Kgs

U.04600.0175

FOTOS NÃO VINCULATIVAS AS CAPACIDADES E MEDIDAS PODERÃO TER UMA VARIAÇÃO DE 10%. RESERVA-SE O DIREITO DE MODIFICAÇÃO DAS INFORMAÇÕES DESCRITAS E AS ESPECIFICAÇÕES SEM AVISO PRÉVIO.

FOTOS NO CONTRACTUALES CAPACIDADES Y LAS MEDIDAS PUEDEN TENER UNA VARIACION DE 10%. NOS RESERVAMOS EL DERECHO DE CAMBIAR LA INFORMACION DESCRITA Y LAS ESPECIFICACIONES SIN PREVIO AVISO.

PHOTOS NON CONTRAIGNENTES LA CAPACITE ET MESURES PEUVENT AVOIR UNE VARIATION DE 10%. ON SE RESERVE LE DROIT DE MODIFIER LES INFORMATIONS ECRITES ET LES SPECIFICATIONS SANS PRE-AVIS.

NON VINCULATIVE PICTURES CAPACITY AND DIMENSIONS MAY VARIATE ABOUT 10%. WE RESERVE THE RIGHT TO CHANGE ALL DETAILS AND SPECIFICATIONS DESCRIBED WITHOUT ANY ADVISE.

NICHT VERBINDLICHEN BILDER DIE ANGEZEIGTEN KÖNNEN BIS 10% ABWEICHEN. DER HERSTELLER NEHMT SICH DAS RECHT OHNE WARNUNG MODELE UND MASSE ZU ÄNDERN.

SCL

CARROS LAVRADOR
CARETILLO DE AGRICULTURA
BROUETTE AGRICOLE
FARM WHEEL-BARROW
LANDWIRTSCHAFTKARRE

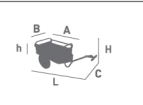

DIMENSÕES
 DIMENSIONES
DIMENSIONS
 DIMENSIONS
DIMENSIONEN

CARRO LAVRADOR COM TRAVÃO
CARETILLO DE AGRICULTURA CON FRENO
BROUETTE AGRICOLE AVEC FREIN
FARM WHEEL-BARROW WITH BRAKE
LANDWIRTSCHAFTKARRE MIT BREMSE

U.04800.1105

CAPACIDADE	Ø RODAS	PESO
CAPACIDAD	Ø RUEDAS	PESO
CAPACITÉ	Ø ROUES	POIDS
CAPACITÄT	Ø RÄDER	GEWICHT
130 Kgs	2.75-14	41 Kgs

L1850 x H730 x C955 x A960 x B700 x h325 mm

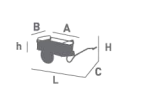

DIMENSÕES
 DIMENSIONES
DIMENSIONS
 DIMENSIONS
DIMENSIONEN

CARRO LAVRADOR SEM TRAVÃO
CARETILLO DE AGRICULTURA SIN FRENO
BROUETTE AGRICOLE SANS FREIN
FARM WHEEL-BARROW WITHOUT BRAKE
LANDWIRTSCHAFTKARRE OHNE BREMSE

U.04800.1005

CAPACIDADE	Ø RODAS	PESO
CAPACIDAD	Ø RUEDAS	PESO
CAPACITÉ	Ø ROUES	POIDS
CAPACITÄT	Ø RÄDER	GEWICHT
130 Kgs	2.75-14	40 Kgs

L1850 x H730 x C955 x A960 x B700 x h325 mm

FOTOS NÃO VINCULATIVAS AS CAPACIDADES E MEDIDAS PODERÃO TER UMA VARIACÃO DE 10%. RESERVA-SE O DIREITO DE MODIFICAR AS INFORMAÇÕES DESCRITAS E AS ESPECIFICAÇÕES SEM AVISO PRÉVIO.

FOTOS SUJETA A MODIFICACIONES. CAPACIDADES Y LAS MEDIDAS PUEDEN TENER UNA VARIACION DE 10%. NOS RESERVAMOS EL DERECHO DE CAMBIAR LA INFORMACION DESCRITA Y LAS ESPECIFICACIONES SIN PREVIO AVISO.

PHOTOS NON CONTRAIGNENTES LA CAPACITÉ ET MESURES PEUVENT AVOIR UNE VARIATION DE 10%. ON SE RESERVE LE DROIT DE MODIFIER LES INFORMATIONS ÉCRITES ET LES SPECIFICATIONS SANS PRÉ-AVIS.

NON VINCULATIVE PICTURES CAPACITY AND DIMENSIONS MAY VARIATE ABOUT 10%. WE RESERVE THE RIGHT TO CHANGE ALL DETAILS AND SPECIFICATIONS DESCRIBED WITHOUT ANY ADVISE.

NICHT VERBINDLICHEN BILDER DIE ANGEGBEN KÖNNEN BIS 10% ABWEICHEN. DER HERSTELLER NEHMT SICH DAS RECHT OHNE WARNUNG MODELE UND MASSE ZU ÄNDERN.

SCL

CARROS DE ATERRO
CARETILLO
BROUETTES
WHEEL-BARROWS
SCHUBKARREN

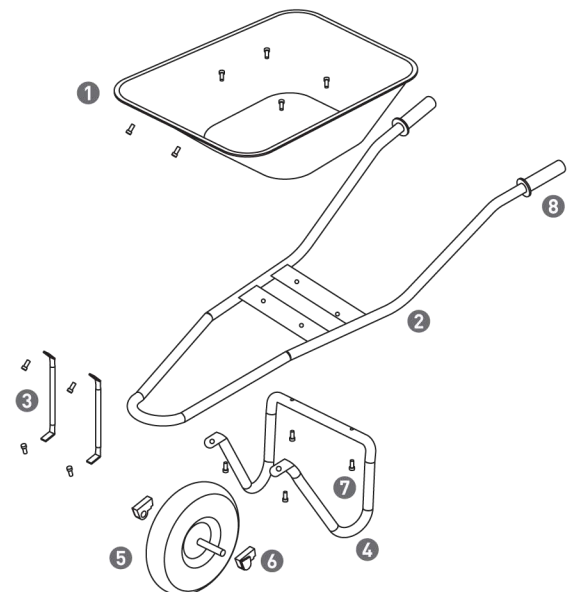
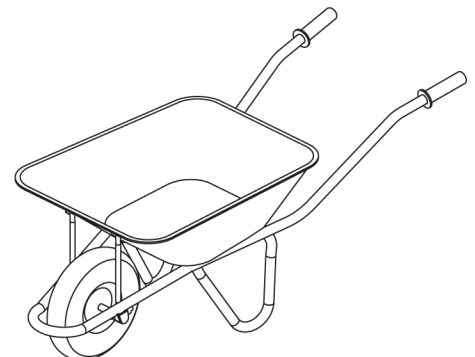

CARRO DE ATERRO MONTADO
CARETILLO MONTADO
BROUETTE MONTÉ
ASSEMBLED WHEEL BARROW
SCHUBKARREN AUFGEBAUT

CARRO DE ATERRO DESMONTADO
CARETILLO DESMONTADO
BROUETTE DÉMONTÉ
ADESASSEMBLED WHEEL BARROW
SCHUBKARREN UNMONTIERT

[1]	MACEIRA	BANDEJA	BAC	TRAY	WANNE
[2]	ESTRUTURA	BASTIDOR	STRUCTURE	STRUCTURE	RAHMEN
[3]	SUPORTES DA MACEIRA	SOPORTE BANDEJA	SUPPORT POUR LE BAC	TRAY SUPPORT	STUTZEN DER WANNE
[4]	PERNAS	PATAS	LES PATTES DE LA STRUCTURE	LEGS	RAHMEN
[5]	RODA	RUEDA	ROUE	WHEEL	RAD
[6]	CHUMACEIRA (PARES)	COJINETE	COUSSINETS	BEARING PAIRS	GLEITSCHUH
[7]	PARAFUSOS	TORNILLOS	BOULON	BOLTS	SCHRAUBEN
[8]	PUNHOS	MANGOS	POIGNÉE	PEGS	HANDGRIFF

U.04000.0010

U.04000.00200

FOTOS NÃO VINCULATIVAS AS CAPACIDADES E MEDIDAS PODERÃO TER UMA VARIACÃO DE 10%. RESERVA-SE O DIREITO DE MODIFICAR AS INFORMAÇÕES DESCRITAS E AS ESPECIFICAÇÕES SEM AVISO PRÉVIO.

FOTOS NO CONTRACTUALES CAPACIDADES Y LAS MEDIDAS PUEDEN TENER UNA VARIACION DE 10%. NOS RESERVAMOS EL DERECHO DE CAMBIAR LA INFORMACION DESCRITA Y LAS ESPECIFICACIONES SIN PREVIO AVISO.

PHOTOS NON CONTRAIGNENTES LA CAPACITÉ ET MESURES PEUVENT AVOIR UNE VARIATION DE 10%. ON SE RESERVE LE DROIT DE MODIFIER LES INFORMATIONS ÉCRITES ET LES SPECIFICATIONS SANS PRÉ-AVIS.

NON VINCULATIVE PICTURES CAPACITY AND DIMENSIONS MAY VARIATE ABOUT 10%. WE RESERVE THE RIGHT TO CHANGE ALL DETAILS AND SPECIFICATIONS DESCRIBED WITHOUT ANY ADVISE.

NICHT VERBINDLICHEN BILDER DIE ANGEGBEN KÖNNEN BIS 10% ABWEICHEN. DER HERSTELLER NEHMT SICH DAS RECHT OHNE WARNUNG MODELE UND MASSE ZU ÄNDERN.

F10 LG

CARROS DE ATERRO
CARRETILLO
BROUETTES
WHEEL-BARROWS
SCHUBKARREN



160 Kgs	110	5,5 ft³ 150 Lts	4,00-8	12 Kgs
CAPACIDADE	ÁGUA	AREIA	Ø RODA	PESO
CAPACIDAD	LIQUIDOS	SÓLIDOS	Ø RUEDA	PESO
CAPACITÉ	EAU	SABLE	Ø ROUE	POIDS
CAPACITY	WATER	SAND	Ø WHEEL	WEIGHT
KAPAZITÁT	wasser	SAND	Ø RAD	GEWICHT

L1530 x H540 x C560 x A960 x B600 x h330 mm

DIMENSÕES
DIMENSIONES
DIMENSIONS
DIMENSIONEN

DESMONTADO COM RODA ANTI-FURO DESMONTADO CON LA RUEDA IMPINCHABLE DÉMONTÉ AVEC ROUE INCREVABLE DESASSEMBLED WITH P.U. WHEEL UNMONTIERT PU RAD	DESMONTADO COM RODA PNEUMÁTICA DESMONTADO CON LA RUEDA NEUMÁTICA DÉMONTÉ AVEC ROUE GONFLABLE DESASSEMBLED WITH PNEUMATIC WHEEL UNMONTIERT MIT PNEUMATISCHERRAD	MONTADO COM RODA ANTI-FURO MONTADO CON LA RUEDA IMPINCHABLE MONTÉ AVEC ROUE INCREVABLE ASSEMBLED WITH P.U. WHEEL MONTIERT PU RAD	MONTADO COM RODA PNEUMÁTICA MONTADO CON LA RUEDA NEUMÁTICA MONTÉ AVEC ROUE GONFLABLE ASSEMBLED WITH PNEUMATIC WHEEL MONTIERT MIT PNEUMATISCHERRAD
U.04100.6918 TECNOLOGIA NOVA A IMPLEMENTAR	U.04100.1618	U.04000.6918 TECNOLOGIA NOVA A IMPLEMENTAR	U.04000.1618

FOTOS NÃO VINCULATIVAS AS CAPACIDADES E MEDIDAS PODERÃO TER UMA VARIAÇÃO DE 10%. RESERVA-SE O DIREITO DE MODIFICAÇÃO DAS INFORMAÇÕES DESCRITAS E AS ESPECIFICAÇÕES SEM AVISO PRÉVIO.

FOTOS SUJETA A MODIFICACIONES. CAPACIDADES Y LAS MEDIDAS PUEDEN TENER UNA VARIACION DE 10%. NOS RESERVAMOS EL DERECHO DE CAMBIAR LA INFORMACION DESCRITA Y LAS ESPECIFICACIONES SIN PREVIO AVISO.

PHOTOS NON CONTRAIGNENTES LA CAPACITE ET MESURES PEUVENT AVOIR UNE VARIATION DE 10%. ON SE RESERVE LE DROIT DE MODIFIER LES INFORMATIONS ECRITES ET LES SPECIFICATIONS SANS PRE-AVIS.

NON VINCULATIVE PICTURES CAPACITY AND DIMENSIONS MAY VARIATE ABOUT 10%. WE RESERVE THE RIGHT TO CHANGE ALL DETAILS AND SPECIFICATIONS DESCRIBED WITHOUT ANY ADVISE.

NICHT VERBINDLICHEN BILDER DIE ANGEGEBEN KÖNNEN BIS 10% ABWEICHEN. DER HERSTELLER NEHMT SICH DAS RECHT OHNE WARNUNG MODELLE UND MASSE ZU ÄNDERN.

F10 LF

CARROS DE ATERRO
CARRETILLO
BROUETTES
WHEEL-BARROWS
SCHUBKARREN



130 Kgs	110	6,0 ft³ 160 Lts	4,00-8	11 Kgs
CAPACIDADE	ÁGUA	AREIA	Ø RODA	PESO
CAPACIDAD	LIQUIDOS	SÓLIDOS	Ø RUEDA	PESO
CAPACITÉ	EAU	SABLE	Ø ROUE	POIDS
CAPACITY	WATER	SAND	Ø WHEEL	WEIGHT
KAPAZITÁT	wasser	SAND	Ø RAD	GEWICHT

L1530 x H540 x C560 x A960 x B600 x h330 mm

DIMENSÕES
DIMENSIONES
DIMENSIONS
DIMENSIONEN

DESMONTADO COM RODA ANTI-FURO DESMONTADO CON LA RUEDA IMPINCHABLE DÉMONTÉ AVEC ROUE INCREVABLE DESASSEMBLED WITH P.U. WHEEL UNMONTIERT PU RAD	DESMONTADO COM RODA PNEUMÁTICA DESMONTADO CON LA RUEDA NEUMÁTICA DÉMONTÉ AVEC ROUE GONFLABLE DESASSEMBLED WITH PNEUMATIC WHEEL UNMONTIERT MIT PNEUMATISCHERRAD	MONTADO COM RODA ANTI-FURO MONTADO CON LA RUEDA IMPINCHABLE MONTÉ AVEC ROUE INCREVABLE ASSEMBLED WITH P.U. WHEEL MONTIERT PU RAD	MONTADO COM RODA PNEUMÁTICA MONTADO CON LA RUEDA NEUMÁTICA MONTÉ AVEC ROUE GONFLABLE ASSEMBLED WITH PNEUMATIC WHEEL MONTIERT MIT PNEUMATISCHERRAD
U.04100.1505 TECNOLOGIA NOVA A IMPLEMENTAR	U.04100.1905	U.04000.1505 TECNOLOGIA NOVA A IMPLEMENTAR	U.04000.1905

FOTOS NÃO VINCULATIVAS AS CAPACIDADES E MEDIDAS PODERÃO TER UMA VARIAÇÃO DE 10%. RESERVA-SE O DIREITO DE MODIFICAÇÃO DAS INFORMAÇÕES DESCRITAS E AS ESPECIFICAÇÕES SEM AVISO PRÉVIO.

FOTOS NO CONTRACTUALES CAPACIDADES Y LAS MEDIDAS PUEDEN TENER UNA VARIACION DE 10%. NOS RESERVAMOS EL DERECHO DE CAMBIAR LA INFORMACION DESCRITA Y LAS ESPECIFICACIONES SIN PREVIO AVISO.

PHOTOS NON CONTRAIGNENTES LA CAPACITE ET MESURES PEUVENT AVOIR UNE VARIATION DE 10%. ON SE RESERVE LE DROIT DE MODIFIER LES INFORMATIONS ECRITES ET LES SPECIFICATIONS SANS PRE-AVIS.

NON VINCULATIVE PICTURES CAPACITY AND DIMENSIONS MAY VARIATE ABOUT 10%. WE RESERVE THE RIGHT TO CHANGE ALL DETAILS AND SPECIFICATIONS DESCRIBED WITHOUT ANY ADVISE.

NICHT VERBINDLICHEN BILDER DIE ANGEGEBEN KÖNNEN BIS 10% ABWEICHEN. DER HERSTELLER NEHMT SICH DAS RECHT OHNE WARNUNG MODELLE UND MASSE ZU ÄNDERN.

F11 EA

CARROS DE ATERRO
CARRETILLO EUROPA
BROUETTES
WHEEL-BARROWS
SCHUBKARREN



150 Kgs	90	6 ft³ 160 Lts	3.50-8	12,4 Kgs
CAPACIDADE	ÁGUA	AREIA	Ø RODA	PESO
CAPACIDAD	LIQUIDOS	SÓLIDOS	Ø RUEDA	PESO
CAPACITÉ	EAU	SABLE	Ø ROUE	POIDS
CAPACITY	WATER	SAND	Ø WHEEL	WEIGHT
KAPAZITÁT	wasser	SAND	Ø RAD	GEWICHT

L1455 x H550 x C540 x A940 x B540 x h260 mm

DIMENSÕES
DIMENSIONES
DIMENSIONS
DIMENSIONS
DIMENSIONEN

DESMONTADO COM RODA ANTI-FURO	DESMONTADO COM RODA PNEUMÁTICA	DESMONTADO COM RODA MACIÇA	MONTADO COM RODA ANTI-FURO	MONTADO COM RODA PNEUMÁTICA	MONTADO COM RODA MACIÇA
DESMONTADO CON LA RUEDA IMPINCHABLE	DESMONTADO CON LA RUEDA NEUMÁTICA	DESMONTADO CON RUEDA MACIZA	MONTADO CON LA RUEDA IMPINCHABLE	MONTADO CON LA RUEDA NEUMÁTICA	MONTADO CON RUEDA MACIZA
DÉMONTÉ AVEC ROUE INCREVABLE	DÉMONTÉ AVEC ROUE GONFLABLE	DÉMONTÉ ROUE PLEINE	MONTÉ AVEC ROUE INCREVABLE	MONTÉ AVEC ROUE GONFLABLE	MONTÉ ROUE PLEINE
DESASSEMBLED WITH P.U. WHEEL	DESASSEMBLED WITH PNEUMATIC WHEEL	DESASSEMBLED WITH SOLID WHEEL	ASSEMBLED WITH P.U. WHEEL	ASSEMBLED WITH PNEUMATIC WHEEL	ASSEMBLED WITH SOLID WHEEL
UNMONTIERT PU RAD	UNMONTIERT MIT PNEUMATISCHERRAD	UNMONTIERT MIT VOLLGUMMIREIFEN	MONTIERT PU RAD	MONTIERT MIT PNEUMATISCHERRAD	MONTIERT MIT VOLLGUMMIREIFEN
U.04100.2807 <small>TECNOLOGIA NOVA A IMPLEMENTAR</small>	U.04100.2607	U.04100.2900	U.0400.2807 <small>TECNOLOGIA NOVA A IMPLEMENTAR</small>	U.04000.2607	U.04000.2900

FOTOS NÃO VINCULATIVAS AS CAPACIDADES E MEDIDAS PODERÃO TER UMA VARIACÃO DE 10%. RESERVA-SE O DIREITO DE MODIFICAR A INFORMAÇÃO DESCRITA E AS ESPECIFICAÇÕES SEM AVISO PRÉVIO.

FOTOS SUJETA A MODIFICACIONES. CAPACIDADES Y LAS MEDIDAS PUEDEN TENER UNA VARIACION DE 10%. NOS RESERVAMOS EL DERECHO DE CAMBIAR LA INFORMACION DESCRITA Y LAS ESPECIFICACIONES SIN PREVIO AVISO.

PHOTOS NON CONTRAIGNENTES LA CAPACITÉ ET MESURES PEUVENT AVOIR UNE VARIATION DE 10%. ON SE RÉSERVE LE DROIT DE MODIFIER LES INFORMATIONS ÉCRITES ET LES SPÉCIFICATIONS SANS PRÉ-AVIS.

NON VINCULATIVE PICTURES CAPACITY AND DIMENSIONS MAY VARIATE ABOUT 10%. WE RESERVE THE RIGHT TO CHANGE ALL DETAILS AND SPECIFICATIONS DESCRIBED WITHOUT ANY ADVISE.

NICHT VERBINDLICHEN BILDER DIE ANGEZEIGTEN KÖNNEN BIS 10% ABWEICHEN. DER HERSTELLER NEHMT SICH DAS RECHT OHNE WARNUNG MODELLE UND MASSE ZU ÄNDERN.

F11 EG

CARROS DE ATERRO
CARRETILLO EUROPA
BROUETTES
WHEEL-BARROWS
SCHUBKARREN



150 Kgs	90	6 ft³ 160 Lts	3.50-8	12,2 Kgs
CAPACIDADE	ÁGUA	AREIA	Ø RODA	PESO
CAPACIDAD	LIQUIDOS	SÓLIDOS	Ø RUEDA	PESO
CAPACITÉ	EAU	SABLE	Ø ROUE	POIDS
CAPACITY	WATER	SAND	Ø WHEEL	WEIGHT
KAPAZITÁT	wasser	SAND	Ø RAD	GEWICHT

L1455 x H550 x C540 x A940 x B540 x h260 mm

DIMENSÕES
DIMENSIONES
DIMENSIONS
DIMENSIONS
DIMENSIONEN

DESMONTADO COM RODA ANTI-FURO	DESMONTADO COM RODA PNEUMÁTICA	DESMONTADO COM RODA MACIÇA	MONTADO COM RODA ANTI-FURO	MONTADO COM RODA PNEUMÁTICA	MONTADO COM RODA MACIÇA
DESMONTADO CON LA RUEDA IMPINCHABLE	DESMONTADO CON LA RUEDA NEUMÁTICA	DESMONTADO CON RUEDA MACIZA	MONTADO CON LA RUEDA IMPINCHABLE	MONTADO CON LA RUEDA NEUMÁTICA	MONTADO CON RUEDA MACIZA
DÉMONTÉ AVEC ROUE INCREVABLE	DÉMONTÉ AVEC ROUE GONFLABLE	DÉMONTÉ ROUE PLEINE	MONTÉ AVEC ROUE INCREVABLE	MONTÉ AVEC ROUE GONFLABLE	MONTÉ ROUE PLEINE
DESASSEMBLED WITH P.U. WHEEL	DESASSEMBLED WITH PNEUMATIC WHEEL	DESASSEMBLED WITH SOLID WHEEL	ASSEMBLED WITH P.U. WHEEL	ASSEMBLED WITH PNEUMATIC WHEEL	ASSEMBLED WITH SOLID WHEEL
UNMONTIERT PU RAD	UNMONTIERT MIT PNEUMATISCHERRAD	UNMONTIERT MIT VOLLGUMMIREIFEN	MONTIERT PU RAD	MONTIERT MIT PNEUMATISCHERRAD	MONTIERT MIT VOLLGUMMIREIFEN
U.04100.2908 <small>TECNOLOGIA NOVA A IMPLEMENTAR</small>	U.04100.2608	U.04100.2808	U.4000.1908 <small>TECNOLOGIA NOVA A IMPLEMENTAR</small>	U.4000.1608	U.04000.2808

FOTOS NÃO VINCULATIVAS AS CAPACIDADES E MEDIDAS PODERÃO TER UMA VARIACÃO DE 10%. RESERVA-SE O DIREITO DE MODIFICAR A INFORMAÇÃO DESCRITA E AS ESPECIFICAÇÕES SEM AVISO PRÉVIO.

FOTOS SUJETA A MODIFICACIONES. CAPACIDADES Y LAS MEDIDAS PUEDEN TENER UNA VARIACION DE 10%. NOS RESERVAMOS EL DERECHO DE CAMBIAR LA INFORMACION DESCRITA Y LAS ESPECIFICACIONES SIN PREVIO AVISO.

PHOTOS NON CONTRAIGNENTES LA CAPACITÉ ET MESURES PEUVENT AVOIR UNE VARIATION DE 10%. ON SE RÉSERVE LE DROIT DE MODIFIER LES INFORMATIONS ÉCRITES ET LES SPÉCIFICATIONS SANS PRÉ-AVIS.

NON VINCULATIVE PICTURES CAPACITY AND DIMENSIONS MAY VARIATE ABOUT 10%. WE RESERVE THE RIGHT TO CHANGE ALL DETAILS AND SPECIFICATIONS DESCRIBED WITHOUT ANY ADVISE.

NICHT VERBINDLICHEN BILDER DIE ANGEZEIGTEN KÖNNEN BIS 10% ABWEICHEN. DER HERSTELLER NEHMT SICH DAS RECHT OHNE WARNUNG MODELLE UND MASSE ZU ÄNDERN.

F11 LV

CARROS DE ATERRO
CARRETILLO
BROUETTES
WHEEL-BARROWS
SCHUBKARREN



F11 LG

CARROS DE ATERRO
CARRETILLO
BROUETTES
WHEEL-BARROWS
SCHUBKARREN



150 Kgs	85	6 ft³ 160 Lts	3.50-8	12,1 Kgs
CAPACIDADE	ÁGUA	AREIA	Ø RODA	PESO
CAPACIDAD	LIQUIDOS	SÓLIDOS	Ø RUEDA	PESO
CAPACITÉ	EAU	SABLE	Ø ROUE	POIDS
CAPACITY	WATER	SAND	Ø WHEEL	WEIGHT
KAPAZITÁT	wasser	SAND	Ø RAD	GEWICHT

L1455 x H550 x C540 x A800 x B630 x h245 mm
DIMENSÕES
DIMENSIONES
DIMENSIONS
DIMENSIONEN

DESMONTADO COM RODA ANTI-FURO	DESMONTADO COM RODA PNEUMÁTICA	DESMONTADO COM RODA MACIÇA	MONTADO COM RODA ANTI-FURO	MONTADO COM RODA PNEUMÁTICA	MONTADO COM RODA MACIÇA
DESMONTADO CON LA RUEDA IMPINCHABLE	DESMONTADO CON LA RUEDA NEUMÁTICA	DESMONTADO CON RUEDA MACIZA	MONTADO CON LA RUEDA IMPINCHABLE	MONTADO CON LA RUEDA NEUMÁTICA	MONTADO CON RUEDA MACIZA
DÉMONTÉ AVEC ROUE INCREVABLE	DÉMONTÉ AVEC ROUE GONFLABLE	DÉMONTÉ ROUE PLEINE	MONTÉ AVEC ROUE INCREVABLE	MONTÉ AVEC ROUE GONFLABLE	MONTÉ ROUE PLEINE
DESASSEMBLED WITH P.U. WHEEL	DESASSEMBLED WITH PNEUMATIC WHEEL	DESASSEMBLED WITH SOLID WHEEL	ASSEMBLED WITH P.U. WHEEL	ASSEMBLED WITH PNEUMATIC WHEEL	ASSEMBLED WITH SOLID WHEEL
UNMONTIERT PU RAD	UNMONTIERT MIT PNEUMATISCHERRAD	UNMONTIERT MIT VOLLGUMMIREIFEN	MONTIERT PU RAD	MONTIERT MIT PNEUMATISCHERRAD	MONTIERT MIT VOLLGUMMIREIFEN
U.04110.6900 <small>TECNOLOGIA NOVA A IMPLEMENTAR</small>	U.04110.6600	U.04110.6700	U.04010.6900 <small>TECNOLOGIA NOVA A IMPLEMENTAR</small>	U.04010.6600	U.04010.6700

FOTOS NÃO VINCULATIVAS AS CAPACIDADES E MEDIDAS PODERÃO TER UMA VARIACÃO DE 10%. RESERVA-SE O DIREITO DE MODIFICAR A INFORMAÇÃO DESCRITA E AS ESPECIFICAÇÕES SEM AVISO PRÉVIO.

FOTOS SUJETA A MODIFICACIONES. CAPACIDADES Y LAS MEDIDAS PUEDEN TENER UNA VARIACION DE 10%. NOS RESERVAMOS EL DERECHO DE CAMBIAR LA INFORMACION DESCRITA Y LAS ESPECIFICACIONES SIN PREVIO AVISO.

PHOTOS NON CONTRAIGNENTES LA CAPACITE ET MESURES PEUVENT AVOIR UNE VARIATION DE 10%. ON SE RESERVE LE DROIT DE MODIFIER LES INFORMATIONS ECRITES ET LES SPECIFICATIONS SANS PRE-AVIS.

NON VINCULATIVE PICTURES CAPACITY AND DIMENSIONS MAY VARIATE ABOUT 10%. WE RESERVE THE RIGHT TO CHANGE ALL DETAILS AND SPECIFICATIONS DESCRIBED WITHOUT ANY ADVISE.

NICHT VERBINDLICHEN BILDER DIE ANGEGEBEN KÖNNEN BIS 10% ABWEICHEN. DER HERSTELLER NEHMT SICH DAS RECHT OHNE WARNUNG MODELLE UND MASSE ZU ÄNDERN.

150 Kgs	85	6 ft³ 160 Lts	3.50-8	11,9 Kgs
CAPACIDADE	ÁGUA	AREIA	Ø RODA	PESO
CAPACIDAD	LIQUIDOS	SÓLIDOS	Ø RUEDA	PESO
CAPACITÉ	EAU	SABLE	Ø ROUE	POIDS
CAPACITY	WATER	SAND	Ø WHEEL	WEIGHT
KAPAZITÁT	wasser	SAND	Ø RAD	GEWICHT

L1455 x H550 x C540 x A800 x B630 x h245 mm
DIMENSÕES
DIMENSIONES
DIMENSIONS
DIMENSIONEN

DESMONTADO COM RODA ANTI-FURO	DESMONTADO COM RODA PNEUMÁTICA	DESMONTADO COM RODA MACIÇA	MONTADO COM RODA ANTI-FURO	MONTADO COM RODA PNEUMÁTICA	MONTADO COM RODA MACIÇA
DESMONTADO CON LA RUEDA IMPINCHABLE	DESMONTADO CON LA RUEDA NEUMÁTICA	DESMONTADO CON RUEDA MACIZA	MONTADO CON LA RUEDA IMPINCHABLE	MONTADO CON LA RUEDA NEUMÁTICA	MONTADO CON RUEDA MACIZA
DÉMONTÉ AVEC ROUE INCREVABLE	DÉMONTÉ AVEC ROUE GONFLABLE	DÉMONTÉ ROUE PLEINE	MONTÉ AVEC ROUE INCREVABLE	MONTÉ AVEC ROUE GONFLABLE	MONTÉ ROUE PLEINE
DESASSEMBLED WITH P.U. WHEEL	DESASSEMBLED WITH PNEUMATIC WHEEL	DESASSEMBLED WITH SOLID WHEEL	ASSEMBLED WITH P.U. WHEEL	ASSEMBLED WITH PNEUMATIC WHEEL	ASSEMBLED WITH SOLID WHEEL
UNMONTIERT PU RAD	UNMONTIERT MIT PNEUMATISCHERRAD	UNMONTIERT MIT VOLLGUMMIREIFEN	MONTIERT PU RAD	MONTIERT MIT PNEUMATISCHERRAD	MONTIERT MIT VOLLGUMMIREIFEN
U.04112.2908 <small>TECNOLOGIA NOVA A IMPLEMENTAR</small>	U.04112.2608	U.04112.2408	U.04012.2908 <small>TECNOLOGIA NOVA A IMPLEMENTAR</small>	U.04012.2608	U.04012.2408

FOTOS NÃO VINCULATIVAS AS CAPACIDADES E MEDIDAS PODERÃO TER UMA VARIACÃO DE 10%. RESERVA-SE O DIREITO DE MODIFICAR A INFORMAÇÃO DESCRITA E AS ESPECIFICAÇÕES SEM AVISO PRÉVIO.

FOTOS NO CONTRACTUALS CAPACIDADES Y LAS MEDIDAS PUEDEN TENER UNA VARIACION DE 10%. NOS RESERVAMOS EL DERECHO DE CAMBIAR LA INFORMACION DESCRITA Y LAS ESPECIFICACIONES SIN PREVIO AVISO.

PHOTOS NON CONTRAIGNENTES LA CAPACITE ET MESURES PEUVENT AVOIR UNE VARIATION DE 10%. ON SE RESERVE LE DROIT DE MODIFIER LES INFORMATIONS ECRITES ET LES SPECIFICATIONS SANS PRE-AVIS.

NON VINCULATIVE PICTURES CAPACITY AND DIMENSIONS MAY VARIATE ABOUT 10%. WE RESERVE THE RIGHT TO CHANGE ALL DETAILS AND SPECIFICATIONS DESCRIBED WITHOUT ANY ADVISE.

NICHT VERBINDLICHEN BILDER DIE ANGEGEBEN KÖNNEN BIS 10% ABWEICHEN. DER HERSTELLER NEHMT SICH DAS RECHT OHNE WARNUNG MODELLE UND MASSE ZU ÄNDERN.

F11 PG

CARROS DE ATERRO
CARRETILLO
BROUETTES
WHEEL-BARROWS
SCHUBKARREN



100 Kgs	70	4,5 ft³ 120 Lts	3.50-8	9 Kgs
CAPACIDADE	ÁGUA	AREIA	Ø RODA	PESO
CAPACIDAD	LIQUIDOS	SÓLIDOS	Ø RUEDA	PESO
CAPACITÉ	EAU	SABLE	Ø ROUE	POIDS
CAPACITY	WATER	SAND	Ø WHEEL	WEIGHT
KAPAZITÁT	wasser	SAND	Ø RAD	GEWICHT

L1450 x H550 x C540 x A820 x B655 x h210 mm

DIMENSÕES
DIMENSIONS
DIMENSIONS
DIMENSIONS
DIMENSIONEN

DESMONTADO COM RODA ANTI-FURO DESMONTADO CON LA RUEDA IMPINCHABLE DÉMONTÉ AVEC ROUE INCREVABLE DESASSEMBLED WITH P.U. WHEEL UNMONTIERT PU RAD	DESMONTADO COM RODA PNEUMÁTICA DESMONTADO CON LA RUEDA NEUMÁTICA DÉMONTÉ AVEC ROUE GONFLABLE DESASSEMBLED WITH PNEUMATIC WHEEL UNMONTIERT MIT PNEUMATISCHERRAD	DESMONTADO COM RODA MACIÇA DESMONTADO CON RUEDA MACIZA DÉMONTÉ ROUE PLEINE DESASSEMBLED WITH SOLID WHEEL UNMONTIERT MIT VOLLGUMMIREIFEN	MONTADO COM RODA ANTI-FURO MONTADO CON LA RUEDA IMPINCHABLE MONTÉ AVEC ROUE INCREVABLE ASSEMBLED WITH P.U. WHEEL MONTIERT PU RAD	MONTADO COM RODA PNEUMÁTICA MONTADO CON LA RUEDA NEUMÁTICA MONTÉ AVEC ROUE GONFLABLE ASSEMBLED WITH PNEUMATIC WHEEL MONTIERT MIT PNEUMATISCHERRAD	MONTADO COM RODA MACIÇA MONTADO CON RUEDA MACIZA MONTÉ ROUE PLEINE ASSEMBLED WITH SOLID WHEEL MONTIERT MIT VOLLGUMMIREIFEN
U.04100.1968 <small>TECNOLOGIA NOVA A IMPLEMENTAR</small>	U.04100.1668	U.04100.2868	U.0400.2908 <small>TECNOLOGIA NOVA A IMPLEMENTAR</small>	U.04000.2608	U.04000.2868

FOTOS NÃO VINCULATIVAS AS CAPACIDADES E MEDIDAS PODERÃO TER UMA VARIAÇÃO DE 10%. RESERVA-SE O DIREITO DE MODIFICAR A INFORMAÇÃO DESCRITA E AS ESPECIFICAÇÕES SEM AVISO PRÉVIO.

FOTOS SUJETA A MODIFICACIONES. CAPACIDADES Y LAS MEDIDAS PUEDEN TENER UNA VARIACION DE 10%. NOS RESERVAMOS EL DERECHO DE CAMBIAR LA INFORMACION DESCRITA Y LAS ESPECIFICACIONES SIN PREVIO AVISO.

PHOTOS NON CONTRAIGNENTES LA CAPACITE ET MESURES PEUVENT AVOIR UNE VARIATION DE 10%. ON SE RESERVE LE DROIT DE MODIFIER LES INFORMATIONS ECRITES ET LES SPECIFICATIONS SANS PRE-AVIS.

NON VINCULATIVE PICTURES CAPACITY AND DIMENSIONS MAY VARIATE ABOUT 10%. WE RESERVE THE RIGHT TO CHANGE ALL DETAILS AND SPECIFICATIONS DESCRIBED WITHOUT ANY ADVISE.

NICHT VERBINDLICHEN BILDER DIE ANGEGEBEN KÖNNEN BIS 10% ABWEICHEN. DER HERSTELLER NEHMT SICH DAS RECHT OHNE WARNUNG MODELLE UND MASSE ZU ÄNDERN.

F12

CARROS DE ATERRO
CARRETILLO
BROUETTES
WHEEL-BARROWS
SCHUBKARREN



100 Kgs	60	4,5 ft³ 120 Lts	4.00-6	7.5 Kgs
CAPACIDADE	ÁGUA	AREIA	Ø RODA	PESO
CAPACIDAD	LIQUIDOS	SÓLIDOS	Ø RUEDA	PESO
CAPACITÉ	EAU	SABLE	Ø ROUE	POIDS
CAPACITY	WATER	SAND	Ø WHEEL	WEIGHT
KAPAZITÁT	wasser	SAND	Ø RAD	GEWICHT

L1290x H640 x C580 x A800 x B650 x h200 mm

DIMENSÕES
DIMENSIONS
DIMENSIONS
DIMENSIONS
DIMENSIONEN

DESMONTADO COM RODA PNEUMÁTICA DESMONTADO CON LA RUEDA NEUMÁTICA DÉMONTÉ AVEC ROUE GONFLABLE DESASSEMBLED WITH PNEUMATIC WHEEL UNMONTIERT MIT PNEUMATISCHERRAD	MONTADO COM RODA PNEUMÁTICA MONTADO CON LA RUEDA NEUMÁTICA MONTÉ AVEC ROUE GONFLABLE ASSEMBLED WITH PNEUMATIC WHEEL MONTIERT MIT PNEUMATISCHERRAD
U.04100.1201	U.0400.1201

FOTOS NÃO VINCULATIVAS AS CAPACIDADES E MEDIDAS PODERÃO TER UMA VARIAÇÃO DE 10%. RESERVA-SE O DIREITO DE MODIFICAR A INFORMAÇÃO DESCRITA E AS ESPECIFICAÇÕES SEM AVISO PRÉVIO.

FOTOS NO CONTRACTUALS CAPACIDADES Y LAS MEDIDAS PUEDEN TENER UNA VARIACION DE 10%. NOS RESERVAMOS EL DERECHO DE CAMBIAR LA INFORMACION DESCRITA Y LAS ESPECIFICACIONES SIN PREVIO AVISO.

PHOTOS NON CONTRAIGNENTES LA CAPACITE ET MESURES PEUVENT AVOIR UNE VARIATION DE 10%. ON SE RESERVE LE DROIT DE MODIFIER LES INFORMATIONS ECRITES ET LES SPECIFICATIONS SANS PRE-AVIS.

NON VINCULATIVE PICTURES CAPACITY AND DIMENSIONS MAY VARIATE ABOUT 10%. WE RESERVE THE RIGHT TO CHANGE ALL DETAILS AND SPECIFICATIONS DESCRIBED WITHOUT ANY ADVISE.

NICHT VERBINDLICHEN BILDER DIE ANGEGEBEN KÖNNEN BIS 10% ABWEICHEN. DER HERSTELLER NEHMT SICH DAS RECHT OHNE WARNUNG MODELLE UND MASSE ZU ÄNDERN.

F1 EA

CARROS DE ATERRO
CARRETILLO
BROUETTES
WHEEL-BARROWS
SCHUBKARREN



150 Kgs	90	6 ft³ 160 Lts	3.50-8	12,4 Kgs
CAPACIDADE	ÁGUA	AREIA	Ø RODA	PESO
CAPACIDAD	LIQUIDOS	SÓLIDOS	Ø RUEDA	PESO
CAPACITÉ	EAU	SABLE	Ø ROUE	POIDS
CAPACITY	WATER	SAND	Ø WHEEL	WEIGHT
KAPAZITÁT	wasser	SAND	Ø RAD	GEWICHT

L1455 x H550 x C540 x A940 x B540 x h260 mm

DIMENSÕES
DIMENSIONS
DIMENSIONS
DIMENSIONEN

SOLDADO COM RODA ANTI-FURO
SOLDADO CON LA RUEDA IMPINCHABLE
SOUDE AVEC ROUE INCREVABLE
WELDED WITH P.U. WHEEL
GESCHWEISST PU RAD
U.04000.1907 TECNOLOGIA NOVA A IMPLEMENTAR

SOLDADO COM RODA PNEUMÁTICA
SOLDADO CON LA RUEDA NEUMÁTICA
SOUDE AVEC ROUE GONFLABLE
WELDED WITH PNEUMATIC WHEEL
GESCHWEISST MIT PNEUMATISCHERRAD
U.04000.1607

SOLDADO COM RODA MACIÇA
SOLDADO CON LA RUEDA MACIZA
SOUDE ROUE PLEINE
WELDED WITH SOLID WHEEL
GESCHWEISST MIT VOLLGUMMIREIFEN
U.04000.1405

FOTOS NÃO VINCULATIVAS AS CAPACIDADES E MEDIDAS PODERÃO TER UMA VARIAÇÃO DE 10%. RESERVA-SE O DIREITO DE MODIFICAR AS INFORMAÇÕES DESCRITAS E AS ESPECIFICAÇÕES SEM AVISO PRÉVIO.

FOTOS SUJETA A MODIFICACIONES. CAPACIDADES Y MEDIDAS PUEDEN TENER UNA VARIACION DE 10%. NOS RESERVAMOS EL DERECHO DE CAMBIAR LA INFORMACION DESCRITA Y LAS ESPECIFICACIONES SIN PREVIO AVISO.

PHOTOS NON CONTRAIGNENTES LA CAPACITE ET MESURES PEUVENT AVOIR UNE VARIATION DE 10%. ON SE RESERVE LE DROIT DE MODIFIER LES INFORMATIONS ECRITES ET LES SPECIFICATIONS SANS PRE-AVIS.

NON VINCULATIVE PICTURES CAPACITY AND DIMENSIONS MAY VARIATE ABOUT 10%. WE RESERVE THE RIGHT TO CHANGE ALL DETAILS AND SPECIFICATIONS DESCRIBED WITHOUT ANY ADVISE.

NICHT VERBINDLICHEN BILDER DIE ANGEGEBEN KÖNNEN BIS 10% ABWEICHEN. DER HERSTELLER NEHMT SICH DAS RECHT OHNE WARNUNG MODELLE UND MASSE ZU ÄNDERN.

F2 LV

CARROS DE ATERRO
CARRETILLO
BROUETTES
WHEEL-BARROWS
SCHUBKARREN



150 Kgs	85	6 ft³ 160 Lts	3.50-8	12,1 Kgs
CAPACIDADE	ÁGUA	AREIA	Ø RODA	PESO
CAPACIDAD	LIQUIDOS	SÓLIDOS	Ø RUEDA	PESO
CAPACITÉ	EAU	SABLE	Ø ROUE	POIDS
CAPACITY	WATER	SAND	Ø WHEEL	WEIGHT
KAPAZITÁT	wasser	SAND	Ø RAD	GEWICHT

L1455 x H550 x C540 x A800 x B630 x h245 mm

DIMENSÕES
DIMENSIONS
DIMENSIONS
DIMENSIONEN

SOLDADO COM RODA ANTI-FURO
SOLDADO CON LA RUEDA IMPINCHABLE
SOUDE AVEC ROUE INCREVABLE
WELDED WITH P.U. WHEEL
GESCHWEISST PU RAD
U.04000.1900 TECNOLOGIA NOVA A IMPLEMENTAR

SOLDADO COM RODA PNEUMÁTICA
SOLDADO CON LA RUEDA NEUMÁTICA
SOUDE AVEC ROUE GONFLABLE
WELDED WITH PNEUMATIC WHEEL
GESCHWEISST MIT PNEUMATISCHERRAD
U.04000.1600

SOLDADO COM RODA MACIÇA
SOLDADO CON LA RUEDA MACIZA
SOUDE ROUE PLEINE
WELDED WITH SOLID WHEEL
GESCHWEISST MIT VOLLGUMMIREIFEN
U.04000.1400

FOTOS NÃO VINCULATIVAS AS CAPACIDADES E MEDIDAS PODERÃO TER UMA VARIAÇÃO DE 10%. RESERVA-SE O DIREITO DE MODIFICAR AS INFORMAÇÕES DESCRITAS E AS ESPECIFICAÇÕES SEM AVISO PRÉVIO.

FOTOS NO CONTRACTUALES CAPACIDADES Y MEDIDAS PUEDEN TENER UNA VARIACION DE 10%. NOS RESERVAMOS EL DERECHO DE CAMBIAR LA INFORMACION DESCRITA Y LAS ESPECIFICACIONES SIN PREVIO AVISO.

PHOTOS NON CONTRAIGNENTES LA CAPACITE ET MESURES PEUVENT AVOIR UNE VARIATION DE 10%. ON SE RESERVE LE DROIT DE MODIFIER LES INFORMATIONS ECRITES ET LES SPECIFICATIONS SANS PRE-AVIS.

NON VINCULATIVE PICTURES CAPACITY AND DIMENSIONS MAY VARIATE ABOUT 10%. WE RESERVE THE RIGHT TO CHANGE ALL DETAILS AND SPECIFICATIONS DESCRIBED WITHOUT ANY ADVISE.

NICHT VERBINDLICHEN BILDER DIE ANGEGEBEN KÖNNEN BIS 10% ABWEICHEN. DER HERSTELLER NEHMT SICH DAS RECHT OHNE WARNUNG MODELLE UND MASSE ZU ÄNDERN.

SC

ACESSÓRIOS - RODAS
ACCESORIOS - RUEDAS
ACCESSOIRES - ROUES
ACCESSORIES - WHEELS
ZUBEHÖR - RÄDER

		PESO	VEIO	MEDIDA	PARA MODELO	
		PESO	EJE	MEDIDA	PARA EL MODELO	
		POIDS	ESSIEU	DIMENSIONS	POUR LE MODÈLE	
		WEIGHT	AXEL	MEASURE	TO THE MODEL	
		GEWICHT	AXE	MASS	FÜR MODELL	
RODA PNEUMÁTICA RAIADA RUEDA NEUMÁTICA RAIADA ROUE GONFLABLE AVEC JANTE À RAYONS PNEUMATIC SPOKED WHEEL PNEUMATISCHERAD		2,35 Kgs	240 x Ø20mm	14 x 3.50-8	F11 PG	U.04100.1038
RODA MACIÇA RUEDA MACIZA ROUE PLEINE SOLID WHEEL VOLLGUMMIREIFEN		5,1 Kgs	240 x Ø20mm	14 x 3.50-8	F11 EA F11 EG F11 LV F11 LG F1 EA F2 LV	U.04000.0400
RODA PNEUMÁTICA RUEDA NEUMÁTICA ROUE GONFLABLE PNEUMATIC WHEEL PNEUMATISCHERAD		2,5 Kgs	240 x Ø20mm	16 x 3.50-8	F11 EA F11 EG F11 LV F11 LG F1 EA F2 LV	U.04000.0605
RODA PNEUMÁTICA RUEDA NEUMÁTICA ROUE GONFLABLE PNEUMATIC WHEEL PNEUMATISCHERAD		2,7 Kgs	240 x Ø20mm	16 x 4.00-8 2P	F11 EA F11 EG F11 LV F11 LG F1 EA F2 LV	U.04000.0615
		2,9 Kgs		16 x 4.00-8 6P	F11 EA F11 EG F11 LV F11 LG F1 EA F2 LV	U.04000.0625
RODA ANTI FURO PRETA RUEDA IMPINCHABLE NEGRA ROUE INCREVABLE NOIRE BLACK P.U. WHEEL PU-RAD SCHWARZ		2,85 Kgs	240 x Ø20mm	14 x 3.50-8	F11 EA F11 EG F11 LV F11 LG F1 EA F2 LV	U.04000.0700 TECNOLOGIA NOVA A IMPLEMENTAR
RODA ANTI FURO AMARELA RUEDA IMPINCHABLE AMARILLO ROUE INCREVABLE JAUNE YELLOW P.U. WHEEL PU-RAD GELB		2,85 Kgs	240 x Ø20mm	14 x 3.50-8	F11 EA F11 EG F11 LV F11 LG F1 EA F2 LV	U.04000.0701 TECNOLOGIA NOVA A IMPLEMENTAR

FOTOS NÃO VINCULATIVAS AS CAPACIDADES E MEDIDAS PODERÃO TER UMA VARIACÃO DE 10%. RESERVA-SE O DIREITO DE MODIFICAR AS INFORMAÇÕES DESCRITAS E AS ESPECIFICAÇÕES SEM AVISO PRÉVIO.

FOTOS SUJETA A MODIFICACIONES. CAPACIDADES Y LAS MEDIDAS PUEDEN TENER UNA VARIACION DE 10%. NOS RESERVAMOS EL DERECHO DE MODIFICAR LA INFORMACION DESCRITA Y LAS ESPECIFICACIONES SIN PREVIO AVISO.

PHOTOS NON CONTRAIGNENTES LA CAPACITE ET MESURES PEUVENT AVOIR UNE VARIATION DE 10%. ON SE RESERVE LE DROIT DE MODIFIER LES INFORMATIONS ECRITES ET LES SPECIFICATIONS SANS PRE-AVIS.

NON VINCULATIVE PICTURES CAPACITY AND DIMENSIONS MAY VARIATE ABOUT 10%. WE RESERVE THE RIGHT TO CHANGE ALL DETAILS AND SPECIFICATIONS DESCRIBED WITHOUT ANY ADVISE.

NICHT VERBINDLICHEN BILDER DIE ANGEBEKEN KÖNNEN BIS 10% ABWEICHEN. DER HERSTELLER NEHMT SICH DAS RECHT OHNE WARNUNG MODELLE UND MASSE ZU ÄNDERN.

SC

ACESSÓRIOS - RODAS
ACCESORIOS - RUEDAS
ACCESSOIRES - ROUES
ACCESSORIES - WHEELS
ZUBEHÖR - RÄDER

		PESO	VEIO	MEDIDA	PARA MODELO	
		PESO	EJE	MEDIDA	PARA EL MODELO	
		POIDS	ESSIEU	MESURE	POUR LE MODÈLE	
		WEIGHT	AXEL	MEASURE	TO THE MODEL	
		GEWICHT	AXE	MASS	FÜR MODELL	
RODA PNEUMÁTICA CARRO DE FIBRA RUEDA NEUMÁTICA ROUE GONFLABLE, POUR BROUETTE DE FIBRES PNEUMATIC WHEEL FOR FIBER WHEEL BARROW PNEUMATISCHERAD GARDEN SCHUBEKARRE		2,2 Kgs	Ø20mm	16 x 4.00-8	F10 LG F10 LF	U.04000.0603
RODA ANTI FURO CARRO DE FIBRA RUEDA IMPINCHABLE ROUE INCREVABLE, POUR BROUETTE DE FIBRES P.U. WHEEL FOR FIBER WHEEL BARROW PU-RAD GARDEN SCHUBEKARRE		2,85 Kgs	Ø20mm	14 x 4.00-8	F10 LG F10 LF	U.04000.0606 TECNOLOGIA NOVA A IMPLEMENTAR
RODA PNEUMÁTICA RUEDA NEUMÁTICA ROUE GONFLABLE PNEUMATIC WHEEL PNEUMATISCHERAD		1,6 Kgs	Ø20mm	13 x 4.00-6	F12	U.04000.1202
RODA PNEUMÁTICA CARRO DE ARMAZEM RUEDA NEUMÁTICA PARA CARETILLO DE REPARTO ROUE GONFLABLE POUR DIABLES STOCK CAR PNEUMATIC WHEEL PNEUMATISCHERAD LAGERKARREN		1,4 Kgs	Ø20mm	10 x 3.50-4	TODOS TODOS TOUS ALL ALLE	U.04500.0260
RODA ANTI FURO CARRO DE ARMAZEM RUEDA IMPINCHABLE PARA CARETILLO DE REPARTO ROUE INCREVABLE POUR DIABLES STOCK CAR P.U. WHEEL PU-RAD LAGERKARREN		1,3 Kgs	Ø20mm	10 x 3.50-4	TODOS TODOS TOUS ALL ALLE	U.04500.0265 TECNOLOGIA NOVA A IMPLEMENTAR
RODA MACIÇA CARRO DE ARMAZEM RUEDA MACIZA PARA CARETILLO DE REPARTO ROUE PLEINE POUR DIABLES STOCK CAR SOLID WHEEL VOLLGUMMIREIFEN LAGERKARREN		-	Ø20mm	250 mm	TODOS TODOS TOUS ALL ALLE	U.04500.0269

FOTOS NÃO VINCULATIVAS AS CAPACIDADES E MEDIDAS PODERÃO TER UMA VARIACÃO DE 10%. RESERVA-SE O DIREITO DE MODIFICAR AS INFORMAÇÕES DESCRITAS E AS ESPECIFICAÇÕES SEM AVISO PRÉVIO.

FOTOS CONTRAUCIALES. CAPACIDADES Y LAS MEDIDAS PUEDEN TENER UNA VARIACION DE 10%. NOS RESERVAMOS EL DERECHO DE MODIFICAR LA INFORMACION DESCRITA Y LAS ESPECIFICACIONES SIN PREVIO AVISO.

PHOTOS NON CONTRAIGNENTES LA CAPACITE ET MESURES PEUVENT AVOIR UNE VARIATION DE 10%. ON SE RESERVE LE DROIT DE MODIFIER LES INFORMATIONS ECRITES ET LES SPECIFICATIONS SANS PRE-AVIS.

NON VINCULATIVE PICTURES CAPACITY AND DIMENSIONS MAY VARIATE ABOUT 10%. WE RESERVE THE RIGHT TO CHANGE ALL DETAILS AND SPECIFICATIONS DESCRIBED WITHOUT ANY ADVISE.

NICHT VERBINDLICHEN BILDER DIE ANGEBEKEN KÖNNEN BIS 10% ABWEICHEN. DER HERSTELLER NEHMT SICH DAS RECHT OHNE WARNUNG MODELLE UND MASSE ZU ÄNDERN.

SCO

CONTENTOR PARA OBRA REBATÍVEL
CASETA PLEGABLE PARA OBRA
CONTAINER DE CHANTIER
FOLDING CONTAINER FOR WORK
KLAPPBAUBEHÄLTER



CONTENTOR DE OBRA REBATIVEL

CASETA PLEGABLE PARA OBRA JARDIN AGRICULTURA
CONTAINER DE CHANTIER
 FOLDING CONTAINER
KLAPPBAUBEHÄLTER

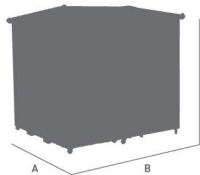

W.22000.1050 **5 M2**

W.22000.1100 **10 M2**

DIMENSÕES		
DIMENSIONES		
DIMENSIONS		
DIMENSIONEN		
mm		
A	B	C
2300	2200	2150

DIMENSÕES DE TRANSPORTE E ARMAZENAMENTO		
DIMENSIONES DE TRANSPORTE Y ALMACENAMIENTO		
DIMENSIONS DE TRANSPORT		
TRANSPORT DIMENSIONS		
DIMENSIONEN		
mm		
A	B	C
2200	800	2150

FOTOS NÃO VINCULATIVAS
 AS CAPACIDADES E MEDIDAS PODERÃO TER UMA
 VARIAÇÃO DE 10%. RESERVA-SE O DIREITO DE
 MODIFICAR AS INFORMAÇÕES DESCRITAS E AS
 ESPECIFICAÇÕES SEM AVISO PRÉVIO.

FOTOS SUJETA A MODIFICACIONES.
 CAPACIDADES Y LAS MEDIDAS PUEDEN TENER UNA
 VARIACION DE 10%. NOS RESERVAMOS EL DERECHO
 DE CAMBIAR LA INFORMACION DESCRITA Y LAS
 ESPECIFICACIONES SIN PREVIO AVISO.

PHOTOS NON CONTRAIGNENTES
 LA CAPACITÉ ET MESURES PEUVENT AVOIR UNE
 VARIATION DE 10%. ON SE RESERVE LE DROIT DE
 MODIFIER LES INFORMATIONS ÉCRITES ET LES
 SPECIFICATIONS SANS PRÉ-AVIS.

NON VINCULATIVE PICTURES
 CAPACITY AND DIMENSIONS MAY VARIATE ABOUT
 10%. WE RESERVE THE RIGHT TO CHANGE ALL
 DETAILS AND SPECIFICATIONS DESCRIBED WITHOUT
 ANY ADVISE.

NICHT VERBINDLICHEN BILDER
 DIE ANGEZEIGTEN KÖNNEN BIS 10% ABWEICHEN.
 DER HERSTELLER NEHMT SICH DAS RECHT OHNE
 WARNUNG MODELE UND MASSE ZU ÄNDERN.

SCW

CONTENTOR WC OBRA
CABINA SERVICIO
CONTAINER TOILETE DE CHANTIER
WC COMPARTMENT CONTAINER
BAUBEHÄLTER WC

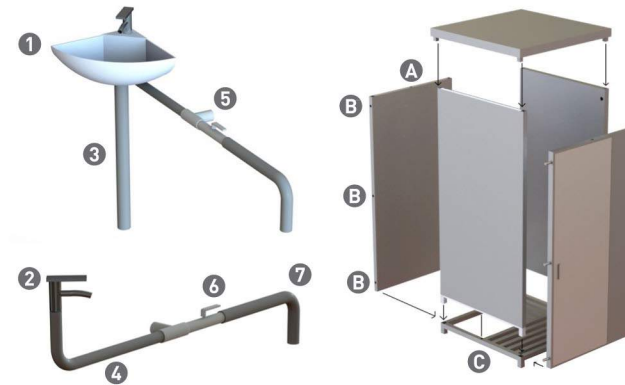

ESQUEMA DE MONTAGEM DE CABINE
 A. PARAFUSO M6X40
 B. PARAFUSO M8X20
 C. PARAFUSO M8X70

INSTRUCCIONES DE MONTAJE DE LA CABINA
 A. TORNILLO M6X40
 B. TORNILLO M8X20
 C. TORNILLO M8X70

SCHEMA DE MONTAGE
 A. BOULON M6X40
 B. BOULON M8X20
 C. BOULON M8X70

CABIN ASSEMBLY SCHEME
 A. SCREW M6X40
 B. SCREW M8X20
 C. SCREW M8X70

MONTAGESCHEMA BEHÄLTER
 A. SCHRAUBE M6X40
 B. SCHRAUBE M8X20
 C. SCHRAUBE M8X70



CONTENTOR WC OBRA

CABINA SERVICIO
CONTAINER TOILETE DE CHANTIER
 WC COMPARTMENT CONTAINER
BAUBEHÄLTER WC

ESQUEMA DE MONTAGEM CANALIZAÇÃO
 1. LAVATÓRIO DE CANTO EM FIBRA
 2. TORNEIRA
 3. TUBO DE DESCARGA LAVATÓRIO
 4. CANO DE LIGAÇÃO A TORNEIRA
 5. LIGAÇÃO T
 6. PASSADOR E CORTE DE ÁGUA
 7. TUBO DE LAVAGEM DE SANITA

INSTRUCCIONES DE INSTALACIÓN DE FONTANERÍA
 1. LAVABO DE ESQUINA EN FIBRA
 2. GRIFO
 3. TUBO DE DESCARGA DEL LAVABO
 4. TUBERÍA DE CONECTAR AL GRIFO
 5. LA CONEXIÓN T
 6. TONEL Y CORTAR AGUA
 7. TUBO DE DESCARGA DEL INODORO

SCHEMA DE MONTAGE CANALISATIONS
 1. LAVE MAINS D'ANGLE EN FIBRE
 2. ROBINET
 3. TUYAU D'ÉVACUATION
 4. LIEN DE TUYAU AU ROBINET
 5. LIAISON EN T
 6. COUPE D'EAU
 7. TUYAU DE LAVAGE SANITAIRE

PLUMBING ASSEMBLY SCHEME
 1. CORNER SINK IN FIBER
 2. WATER TAP
 3. SINK DISCHARGE PIPE
 4. WATER TAP CONNECTING TUBE
 5. CONNECTION
 6. TAP AERATOR AND CUT
 7. TOILET FLUSHING TUBE

SCHUBKARREN AUFGEBAUT SCHUBKARREN UNMONTIERT
 1. WASSERBECKEN IN KUNSTOFF
 2. WASSERHAHN
 3. ABFLUSSRÖHR
 4. WASSERLEITUNG HAHN
 5. T BINDENGLIED
 6. SICHERHEITSHAHN
 7. WASSERLEITUNG TOILETTE

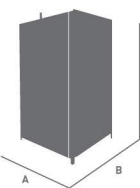

W.11500.0013

DIMENSÕES		
DIMENSIONES		
DIMENSIONS		
DIMENSIONEN		
mm		
A	B	C
1150	1150	2100

DIMENSÕES DE TRANSPORTE		
DIMENSIONES DE TRANSPORTE		
DIMENSIONS DE TRANSPORT		
TRANSPORT DIMENSIONS		
TRANSPORTE DIMENSIONEN		
mm		
A	B	C
-	-	-

10X
2 PALETES
2 PALLET
2 PALLETTE
2 PALLET
2 PALETENVERPACKUNG
1150x2100x1400
4 PALETES
4 PALLET
4 PALLETTE
4 PALLET
4 PALETENVERPACKUNG
1000x1200x1000

10X
2 PALETES
2 PALLET
2 PALLETTE
2 PALLET
2 PALETENVERPACKUNG
1150x2100x1400
3 PALETES
3 PALLET
3 PALLETTE
3 PALLET
3 PALETENVERPACKUNG
1000x1200x1000

FOTOS NÃO VINCULATIVAS
 AS CAPACIDADES E MEDIDAS PODERÃO TER UMA
 VARIAÇÃO DE 10%. RESERVA-SE O DIREITO DE
 MODIFICAR AS INFORMAÇÕES DESCRITAS E AS
 ESPECIFICAÇÕES SEM AVISO PRÉVIO.

FOTOS NON CONTRACTUALS
 CAPACIDADES Y LAS MEDIDAS PUEDEN TENER UNA
 VARIACION DE 10%. NOS RESERVAMOS EL DERECHO
 DE CAMBIAR LA INFORMACION DESCRITA Y LAS
 ESPECIFICACIONES SIN PREVIO AVISO.

PHOTOS NON CONTRAIGNENTES
 LA CAPACITÉ ET MESURES PEUVENT AVOIR UNE
 VARIATION DE 10%. ON SE RESERVE LE DROIT DE
 MODIFIER LES INFORMATIONS ÉCRITES ET LES
 SPECIFICATIONS SANS PRÉ-AVIS.

NON VINCULATIVE PICTURES
 CAPACITY AND DIMENSIONS MAY VARIATE ABOUT
 10%. WE RESERVE THE RIGHT TO CHANGE ALL
 DETAILS AND SPECIFICATIONS DESCRIBED WITHOUT
 ANY ADVISE.

NICHT VERBINDLICHEN BILDER
 DIE ANGEZEIGTEN KÖNNEN BIS 10% ABWEICHEN.
 DER HERSTELLER NEHMT SICH DAS RECHT OHNE
 WARNUNG MODELE UND MASSE ZU ÄNDERN.

SIRL
SIMÕES & RODRIGUES S.A.
ZONA INDUSTRIAL DE PENELA, LT 9
3230-347 PENELA PORTUGAL
GPS: N 40° 01' 06.45" N 08° 22' 18.63"

T +351 239 560 190
T +351 919 677 588
F +351 239 560 199

sirl.comercial@gmail.com
sirl.geral@gmail.com
sirl.compras@gmail.com